

# ПРОЕКТ

## ИНТЕРЬЕРА И ЭКСТЕРЬЕРА БАНИ

ОБЪЕКТ  
БАНЯ В ДЕРЕВНЕ МЕШКОВО

ЭСКИЗНЫЙ ПРОЕКТ  
МОСКВА 2015

ВЕДОМОСТЬ ЧЕРТЕЖЕЙ.

№	НАИМЕНОВАНИЕ ЛИСТА
01	ОБЛОЖКА
02	СОСТАВ ПРОЕКТА
03	ПЛАН РАССТАНОВКИ МЕБЕЛИ. ЭТАЖ 1
04	ПЛАН РАССТАНОВКИ МЕБЕЛИ. ЭТАЖ 2
05	ПЛАН ПОЛОВ. ЭТАЖ 1
06	ПЛАН ПОЛОВ. ЭТАЖ 2
07	ПЛАН ПОТОЛКОВ. ЭТАЖ 1
08	ПЛАН ПОТОЛКОВ. ЭТАЖ 2
09	ПЛАН ПРИВЯЗКИ СВЕТИЛЬНИКОВ. ЭТАЖ 1
10	ПЛАН ПРИВЯЗКИ СВЕТИЛЬНИКОВ. ЭТАЖ 2
11	ПЛАН УПРАВЛЕНИЯ ОСВЕЩЕНИЕМ. ЭТАЖ 1
12	ПЛАН УПРАВЛЕНИЯ ОСВЕЩЕНИЕМ. ЭТАЖ 2
13	ПЛАН ПРИВЯЗКИ РОЗЕТОК. ЭТАЖ 1
14	ПЛАН ПРИВЯЗКИ РОЗЕТОК. ЭТАЖ 2
15	ПЛАН ПРИВЯЗКИ САНТЕХ. ВЫВОДОВ
16	РАЗВЕРТКА КУХНИ
17	РАЗВЕРТКИ САН. УЗЛА
18	ИНДИВИДУАЛЬНЫЕ ИЗДЕЛИЯ
19	РАЗВЕРТКА КАМИНА
20	ИНДИВИДУАЛЬНЫЕ ИЗДЕЛИЯ
21	ДЕТАЛИ ЛЕСТНИЦЫ
22	ДЕТАЛИ ОКОН
23	ВЕДОМОСТЬ ОТДЕЛКИ
24	ВИЗУАЛИЗАЦИЯ
25	ВИЗУАЛИЗАЦИЯ
26	ВИЗУАЛИЗАЦИЯ
27	ВИЗУАЛИЗАЦИЯ
28	ВИЗУАЛИЗАЦИЯ
29	ВИЗУАЛИЗАЦИЯ
30	ВИЗУАЛИЗАЦИЯ
31	ВИЗУАЛИЗАЦИЯ
32	ВИЗУАЛИЗАЦИЯ
33	ВИЗУАЛИЗАЦИЯ

**ВНИМАНИЕ!**

С ЧЕРТЕЖА РАЗМЕРЫ НЕ СНИМАТЬ.  
В случае недостатка информации  
связаться с архитектором

Архитектор		Кузякин Н.О.
		Миронова А.В.

заказчик:

объект:

БАНЯ В ДЕР. МЕШКОВО

название раздела:

название листа:

СОСТАВ ПРОЕКТА

СТАДИЯ	Эскизный проект
РАЗДЕЛ	Архитектурные интерьеры
ЛИСТ	02
ДАТА	21.04.2015

ПОДПИСЬ ЗАКАЗЧИКА

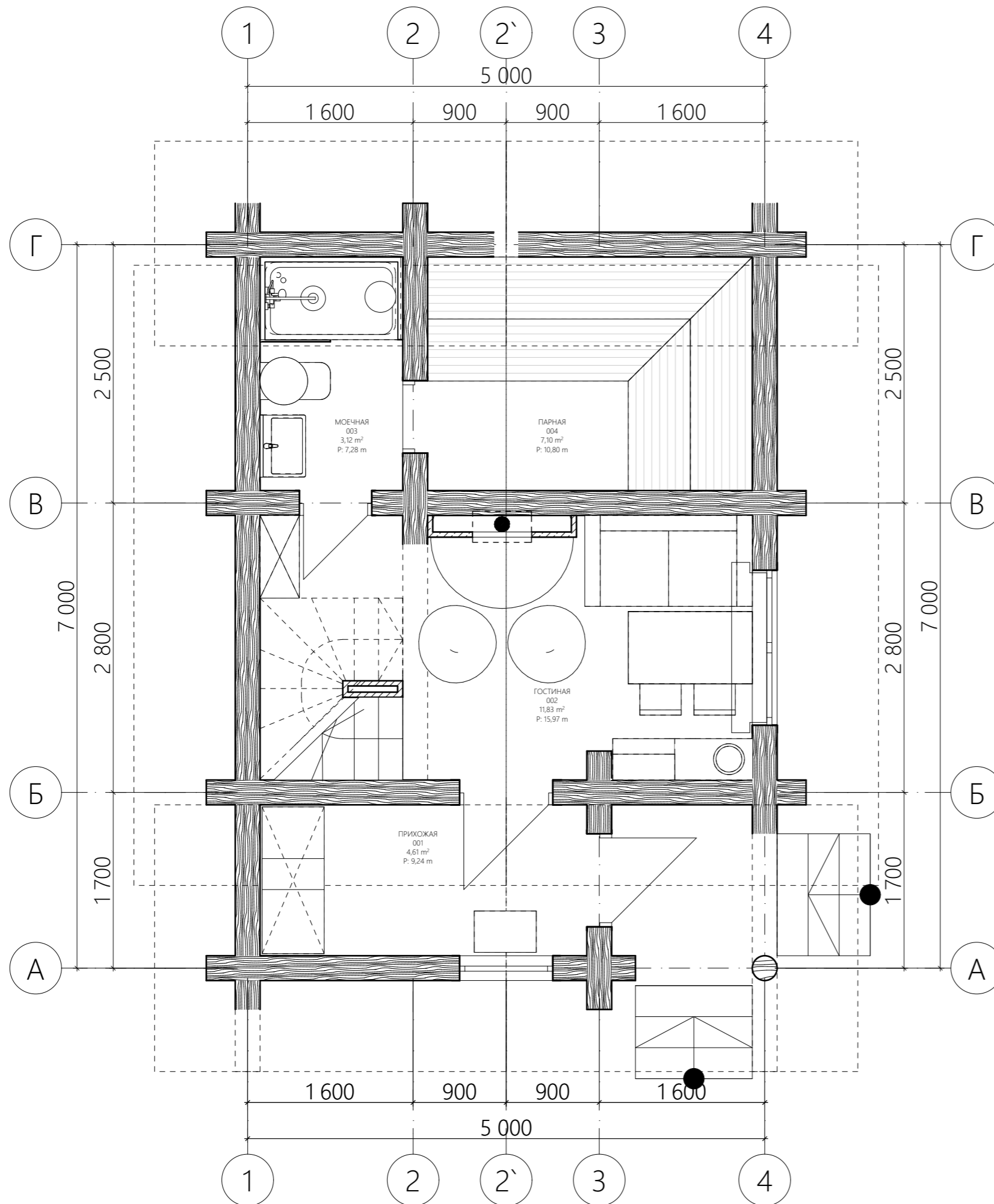

1 ЭТАЖ		
№	НАИМЕНОВАНИЕ	S, M2
001	ПРИХОЖАЯ	4,61
002	ГОСТИНАЯ	11,83
003	МОЕЧНАЯ	3,12
004	ПАРНАЯ	7,10
		26,66 m <sup>2</sup>

2 ЭТАЖ		
№	НАИМЕНОВАНИЕ	S, M2
005	ЗОНА СПАЛЬНИ	11,02
006	ЗОНА ДЕТСКОЙ	4,91
		15,93 m <sup>2</sup>

ИТОГО		
№	НАИМЕНОВАНИЕ	S, M2
		34,59

**ВНИМАНИЕ!**

С ЧЕРТЕЖА РАЗМЕРЫ НЕ СНИМАТЬ.  
В случае недостатка информации  
связаться с архитектором

Архитектор		Кузякин Н.О.
		Миронова А.В.

заказчик:	
объект:	БАНЯ В ДЕР. МЕШКОВО
название раздела:	
название листа:	ПЛАН РАССТАНОВКИ МЕБЕЛИ. ЭТАЖ 1

СТАДИЯ	Эскизный проект
РАЗДЕЛ	Архитектурные интерьеры
ЛИСТ	03
ДАТА	21.04.2015

ПОДПИСЬ ЗАКАЗЧИКА

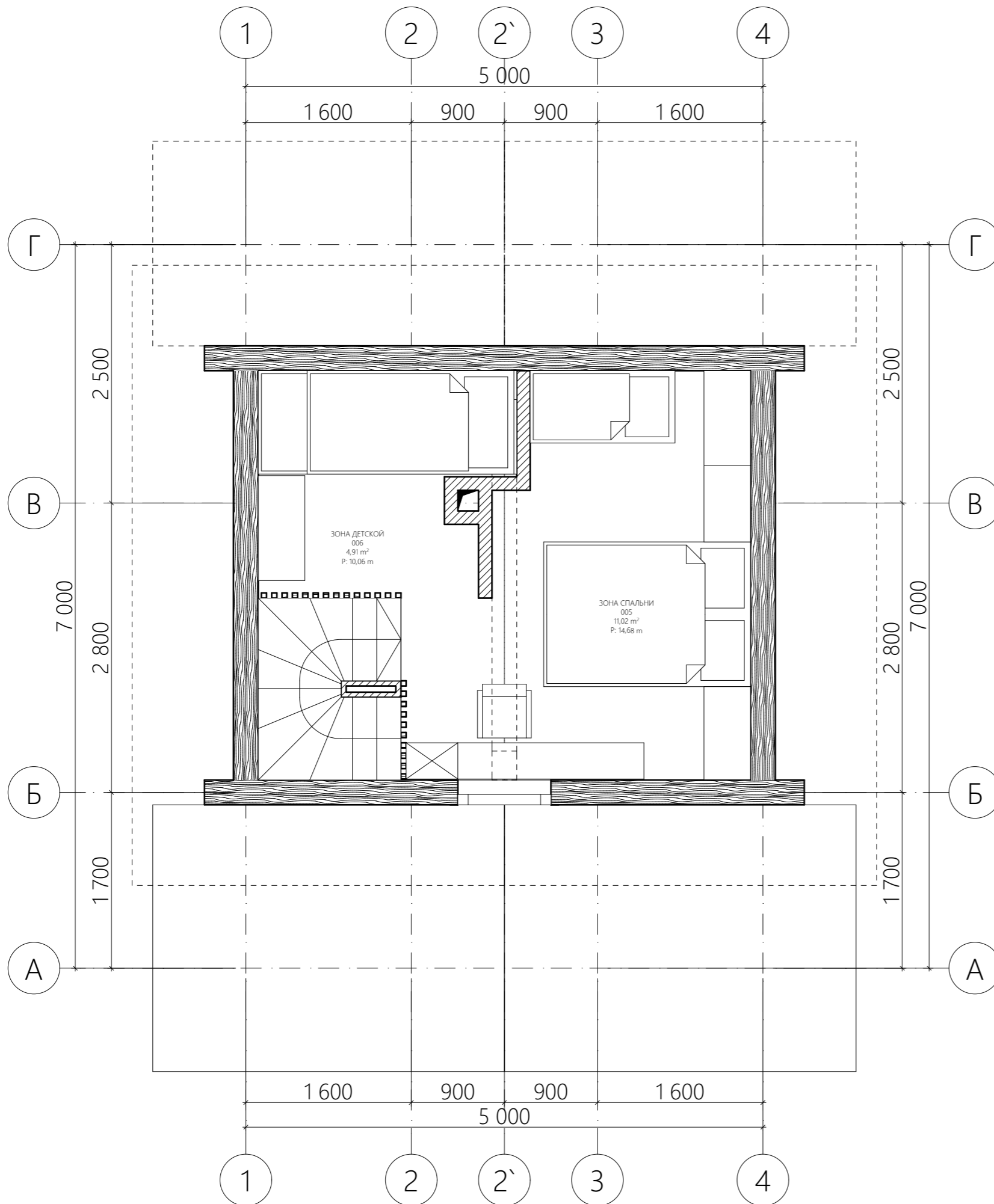

1 ЭТАЖ		
№	НАИМЕНОВАНИЕ	S, M2
001	ПРИХОЖАЯ	4,61
002	ГОСТИНАЯ	11,83
003	МОЕЧНАЯ	3,12
004	ПАРНАЯ	7,10
		26,66 m <sup>2</sup>

2 ЭТАЖ		
№	НАИМЕНОВАНИЕ	S, M2
005	ЗОНА СПАЛЬНИ	11,02
006	ЗОНА ДЕТСКОЙ	4,91
		15,93 m <sup>2</sup>

ИТОГО		
№	НАИМЕНОВАНИЕ	S, M2
		34,59

**ВНИМАНИЕ!**

С ЧЕРТЕЖА РАЗМЕРЫ НЕ СНИМАТЬ.  
В случае недостатка информации  
связаться с архитектором

Архитектор		Кузякин Н.О.
		Миронова А.В.

заказчик:	
объект:	БАНЯ В ДЕР. МЕШКОВО
название раздела:	
название листа:	ПЛАН РАССТАНОВКИ МЕБЕЛИ. ЭТАЖ 2

СТАДИЯ	Эскизный проект
РАЗДЕЛ	Архитектурные интерьеры
ЛИСТ	04
ДАТА	21.04.2015

ПОДПИСЬ ЗАКАЗЧИКА

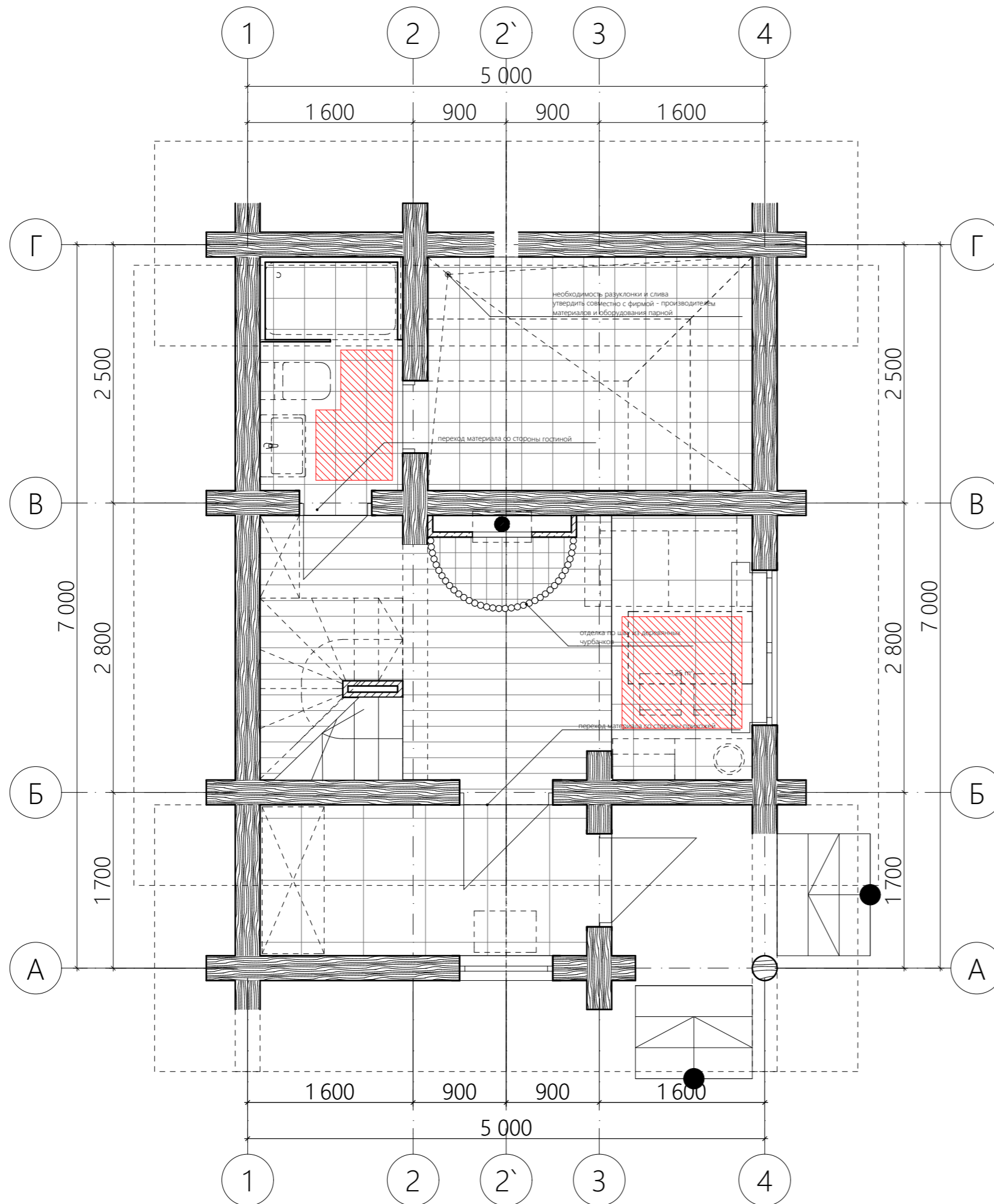

1 ЭТАЖ		
№	НАИМЕНОВАНИЕ	S, M2
001	ПРИХОЖАЯ	4,61
002	ГОСТИНАЯ	11,83
003	МОЕЧНАЯ	3,12
004	ПАРНАЯ	7,10
		26,66 m <sup>2</sup>

2 ЭТАЖ		
№	НАИМЕНОВАНИЕ	S, M2
005	ЗОНА СПАЛЬНИ	11,02
006	ЗОНА ДЕТСКОЙ	4,91
		15,93 m <sup>2</sup>

ИТОГО		
№	НАИМЕНОВАНИЕ	S, M2
		34,59

**ВНИМАНИЕ!**

С ЧЕРТЕЖА РАЗМЕРЫ НЕ СНИМАТЬ.  
В случае недостатка информации  
связаться с архитектором

Архитектор	Кузякин Н.О.
	Миронова А.В.

заказчик:

объект:

БАНЯ В ДЕР. МЕШКОВО

название раздела:

название листа:

ПЛАН ПОЛОВ. ЭТАЖ 1

СТАДИЯ	Эскизный проект
РАЗДЕЛ	Архитектурные интерьеры
ЛИСТ	05
ДАТА	21.04.2015

ПОДПИСЬ ЗАКАЗЧИКА

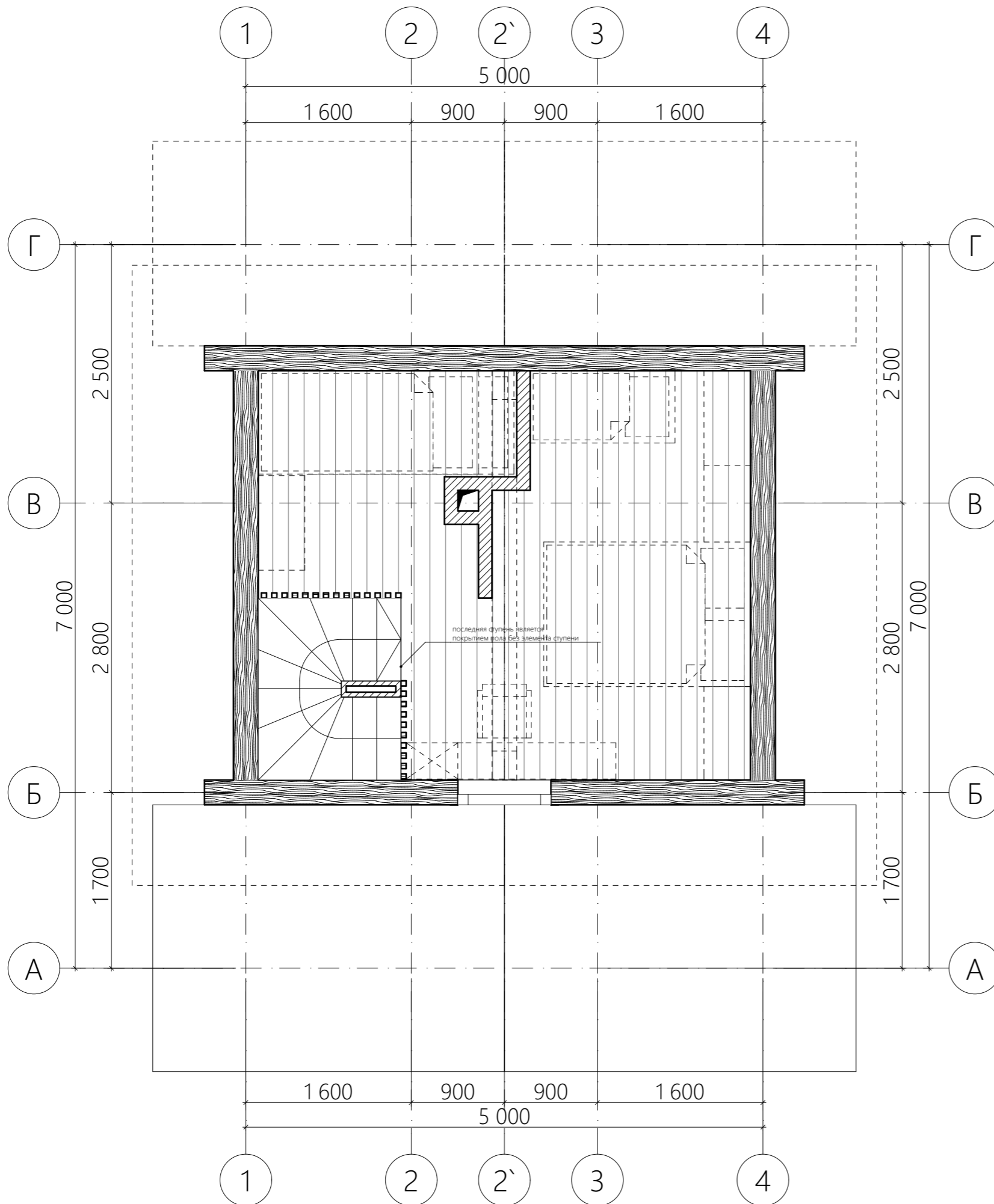

1 ЭТАЖ		
№	НАИМЕНОВАНИЕ	S, M2
001	ПРИХОЖАЯ	4,61
002	ГОСТИНАЯ	11,83
003	МОЕЧНАЯ	3,12
004	ПАРНАЯ	7,10
		26,66 m <sup>2</sup>

2 ЭТАЖ		
№	НАИМЕНОВАНИЕ	S, M2
005	ЗОНА СПАЛЬНИ	11,02
006	ЗОНА ДЕТСКОЙ	4,91
		15,93 m <sup>2</sup>

ИТОГО		
№	НАИМЕНОВАНИЕ	S, M2
		34,59

**ВНИМАНИЕ!**

С ЧЕРТЕЖА РАЗМЕРЫ НЕ СНИМАТЬ.  
В случае недостатка информации  
связаться с архитектором

Архитектор		Кузякин Н.О.
		Миронова А.В.

заказчик:

объект:

БАНЯ В ДЕР. МЕШКОВО

название раздела:

название листа:

ПЛАН ПОЛОВ. ЭТАЖ 2

СТАДИЯ	Эскизный проект
РАЗДЕЛ	Архитектурные интерьеры
ЛИСТ	06
ДАТА	21.04.2015

ПОДПИСЬ ЗАКАЗЧИКА

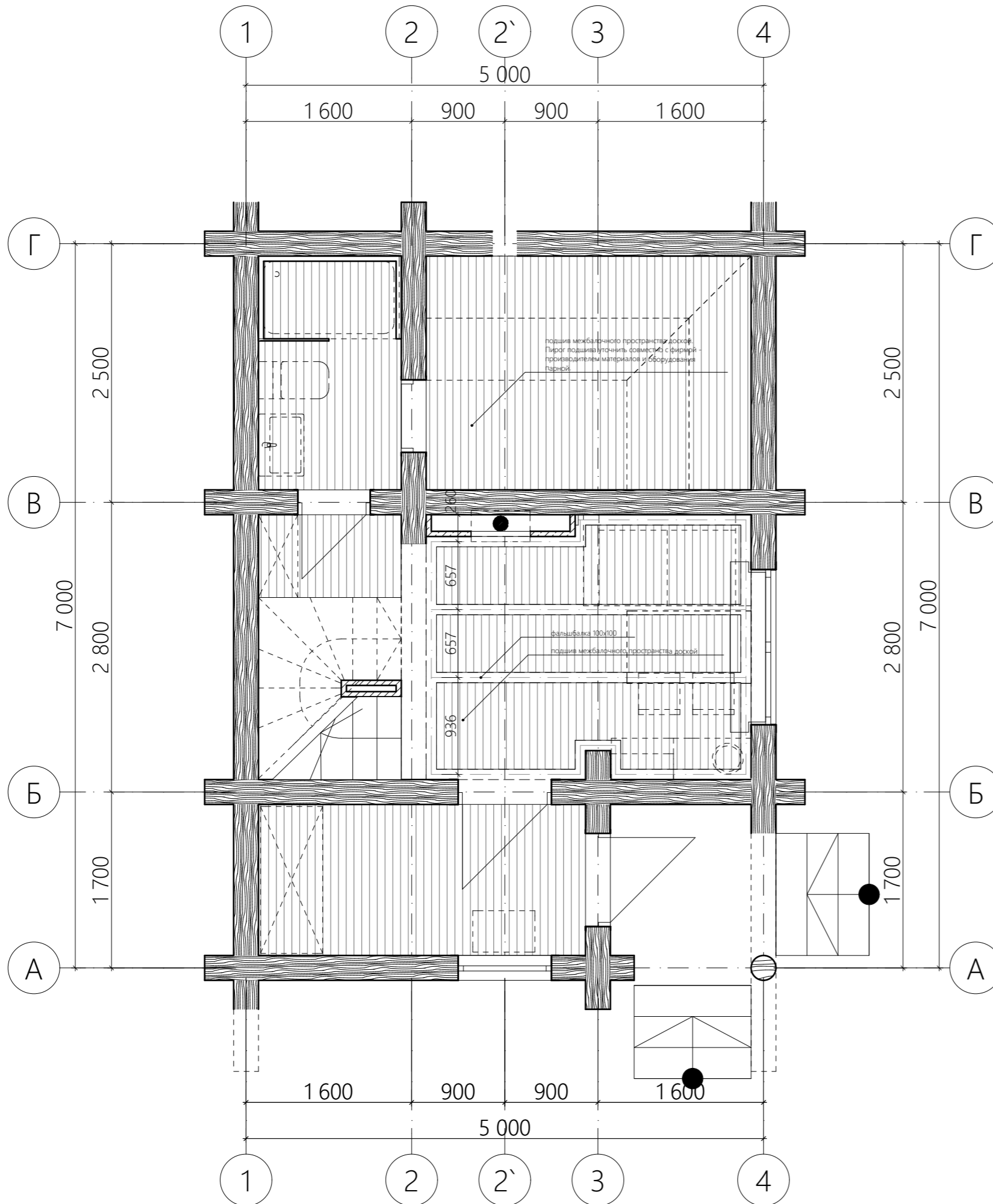

1 ЭТАЖ		
№	НАИМЕНОВАНИЕ	S, M2
001	ПРИХОЖАЯ	4,61
002	ГОСТИНАЯ	11,83
003	МОЕЧНАЯ	3,12
004	ПАРНАЯ	7,10
		26,66 m <sup>2</sup>

2 ЭТАЖ		
№	НАИМЕНОВАНИЕ	S, M2
005	ЗОНА СПАЛЬНИ	11,02
006	ЗОНА ДЕТСКОЙ	4,91
		15,93 m <sup>2</sup>

ИТОГО		
№	НАИМЕНОВАНИЕ	S, M2
		34,59

**ВНИМАНИЕ!**

С ЧЕРТЕЖА РАЗМЕРЫ НЕ СНИМАТЬ.  
В случае недостатка информации  
связаться с архитектором

Архитектор	Кузякин Н.О.
	Миронова А.В.

заказчик:

объект:

БАНЯ В ДЕР. МЕШКОВО

название раздела:

название листа:

ПЛАН ПОТОЛКОВ. ЭТАЖ 1

СТАДИЯ	Эскизный проект
РАЗДЕЛ	Архитектурные интерьеры
ЛИСТ	07
ДАТА	21.04.2015

ПОДПИСЬ ЗАКАЗЧИКА

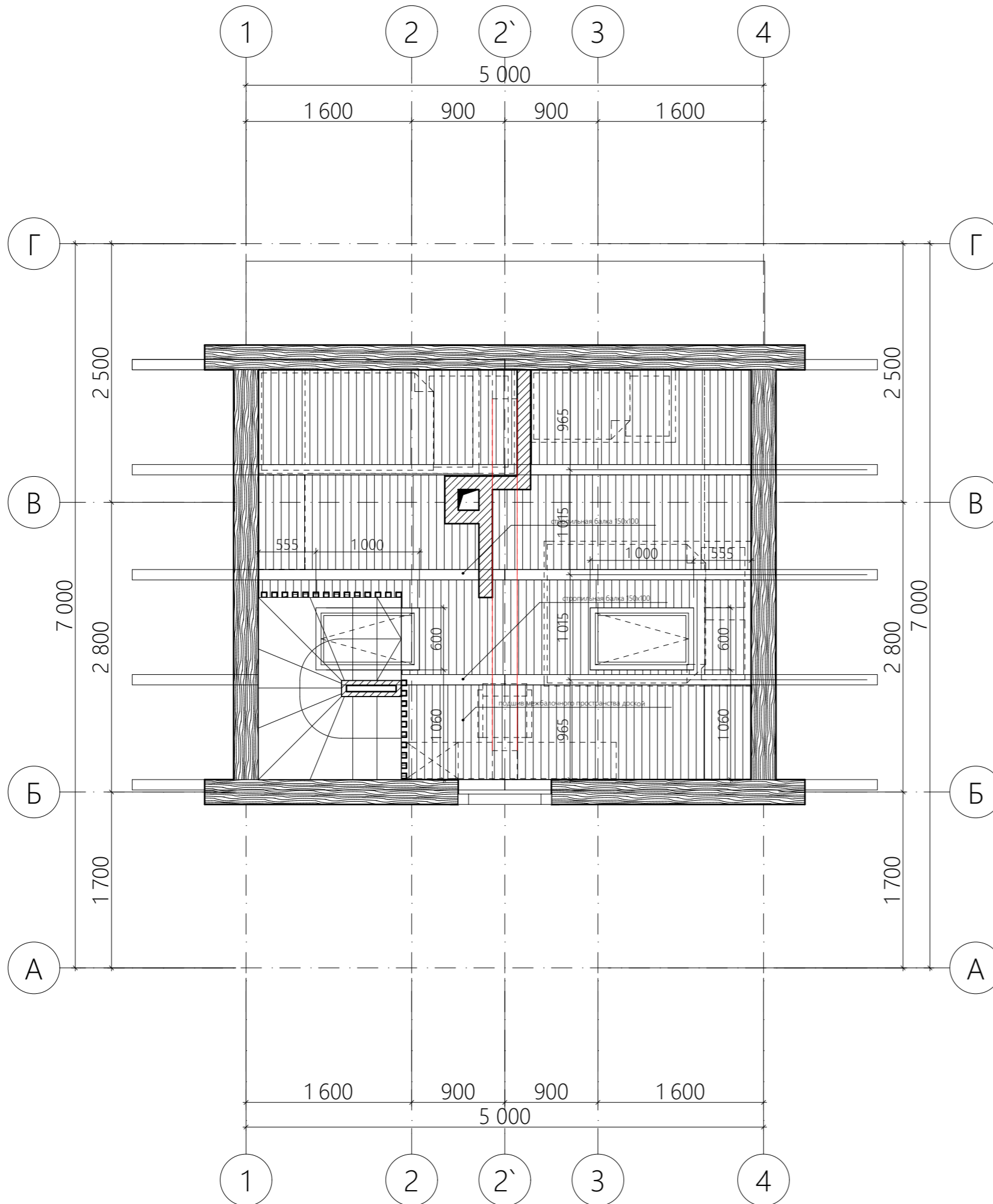

1 ЭТАЖ		
№	НАИМЕНОВАНИЕ	S, M2
001	ПРИХОЖАЯ	4,61
002	ГОСТИНАЯ	11,83
003	МОЕЧНАЯ	3,12
004	ПАРНАЯ	7,10
		26,66 m <sup>2</sup>

2 ЭТАЖ		
№	НАИМЕНОВАНИЕ	S, M2
005	ЗОНА СПАЛЬНИ	11,02
006	ЗОНА ДЕТСКОЙ	4,91
		15,93 m <sup>2</sup>

ИТОГО		
№	НАИМЕНОВАНИЕ	S, M2
		34,59

**ВНИМАНИЕ!**

С ЧЕРТЕЖА РАЗМЕРЫ НЕ СНИМАТЬ.  
В случае недостатка информации  
связаться с архитектором

Архитектор		Кузякин Н.О.
		Миронова А.В.

заказчик:

объект:

БАНЯ В ДЕР. МЕШКОВО

название раздела:

название листа:

ПЛАН ПОТОЛКОВ. ЭТАЖ 2

СТАДИЯ	Эскизный проект
РАЗДЕЛ	Архитектурные интерьеры
ЛИСТ	08
ДАТА	21.04.2015

ПОДПИСЬ ЗАКАЗЧИКА



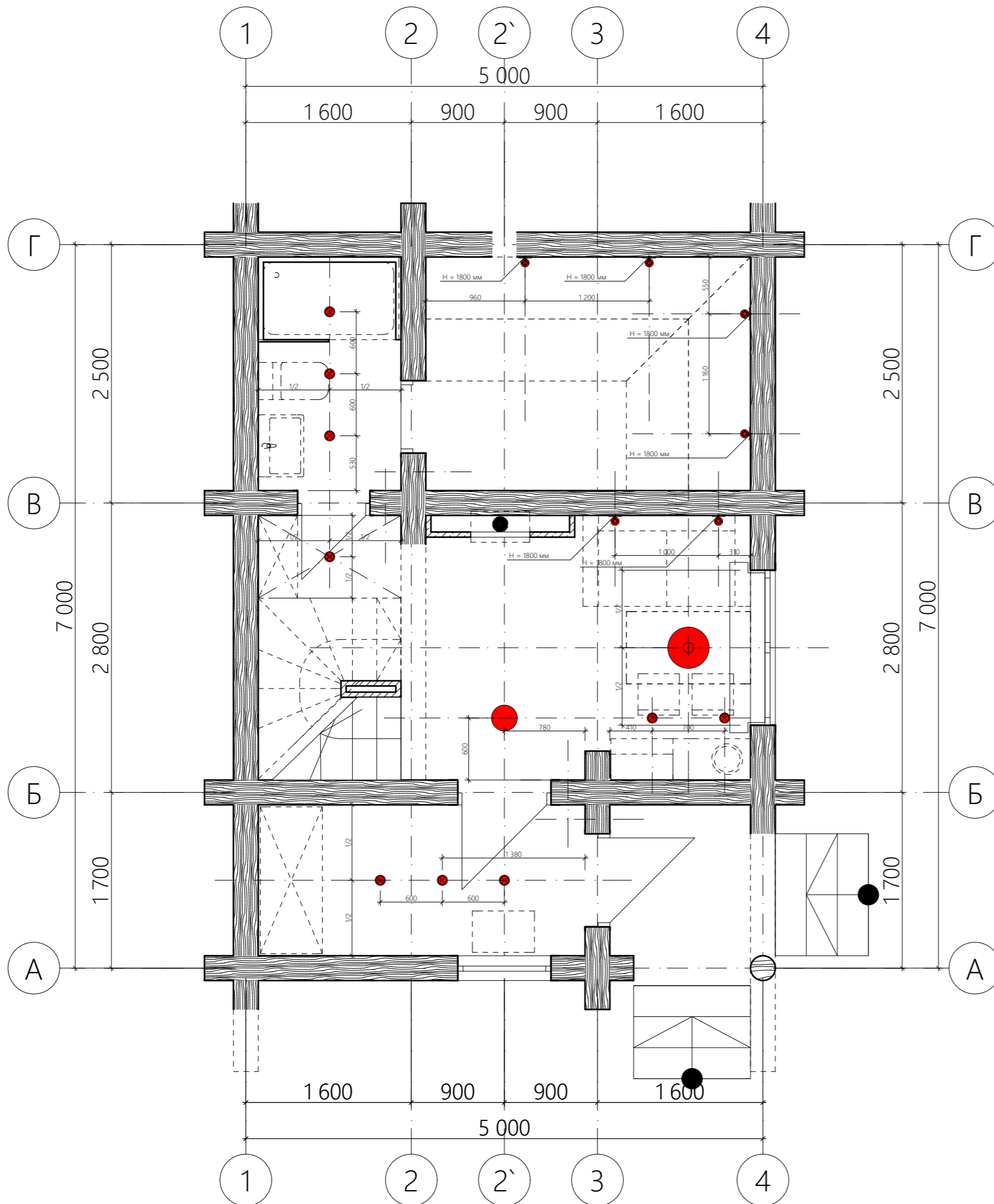

1 ЭТАЖ		
№	НАИМЕНОВАНИЕ	S, M2
001	ПРИХОЖАЯ	4,61
002	ГОСТИНАЯ	11,83
003	МОЕЧНАЯ	3,12
004	ПАРНАЯ	7,10
		26,66 m <sup>2</sup>

2 ЭТАЖ		
№	НАИМЕНОВАНИЕ	S, M2
005	ЗОНА СПАЛЬНИ	11,02
006	ЗОНА ДЕТСКОЙ	4,91
		15,93 m <sup>2</sup>

ИТОГО		
№	НАИМЕНОВАНИЕ	S, M2
		34,59

-  люстра на подвесе
-  светильник встроенный точечный
-  светильник настенный
-  светильник накладной

**ВНИМАНИЕ!**

С ЧЕРТЕЖА РАЗМЕРЫ НЕ СНИМАТЬ.  
В случае недостатка информации  
связаться с архитектором

Архитектор	Кузякин Н.О.
	Миронова А.В.

заказчик:

объект:

БАНЯ В ДЕР. МЕШКОВО

название раздела:

название листа:

ПЛАН ПРИВЯЗКИ СВЕТИЛЬНИКОВ. ЭТАЖ 1

СТАДИЯ	Эскизный проект
РАЗДЕЛ	Архитектурные интерьеры
ЛИСТ	09
ДАТА	21.04.2015

ПОДПИСЬ ЗАКАЗЧИКА

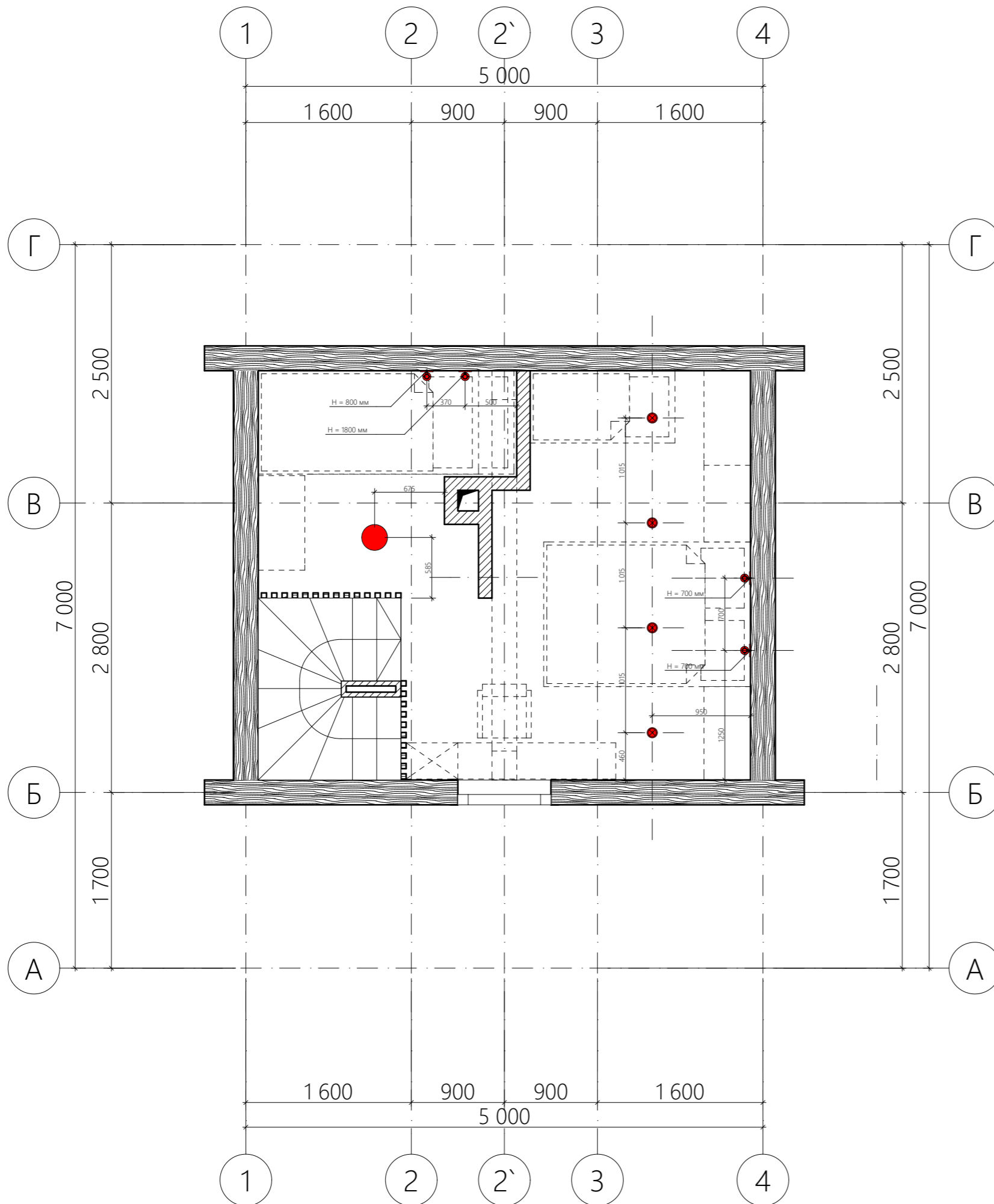

1 ЭТАЖ		
№	НАИМЕНОВАНИЕ	S, M2
001	ПРИХОЖАЯ	4,61
002	ГОСТИНАЯ	11,83
003	МОЕЧНАЯ	3,12
004	ПАРНАЯ	7,10
		26,66 m <sup>2</sup>

2 ЭТАЖ		
№	НАИМЕНОВАНИЕ	S, M2
005	ЗОНА СПАЛЬНИ	11,02
006	ЗОНА ДЕТСКОЙ	4,91
		15,93 m <sup>2</sup>

ИТОГО		
№	НАИМЕНОВАНИЕ	S, M2
		34,59

-  люстра на подвесе
-  светильник встроенный точечный
-  светильник настенный
-  светильник накладной

**ВНИМАНИЕ!**

С ЧЕРТЕЖА РАЗМЕРЫ НЕ СНИМАТЬ.  
В случае недостатка информации  
связаться с архитектором

Архитектор		Кузякин Н.О.
		Миронова А.В.

заказчик:

объект:

БАНЯ В ДЕР. МЕШКОВО

название раздела:

название листа:  
ПЛАН ПРИВЯЗКИ СВЕТИЛЬНИКОВ. ЭТАЖ 2

СТАДИЯ	Эскизный проект
РАЗДЕЛ	Архитектурные интерьеры
ЛИСТ	10
ДАТА	21.04.2015

ПОДПИСЬ ЗАКАЗЧИКА

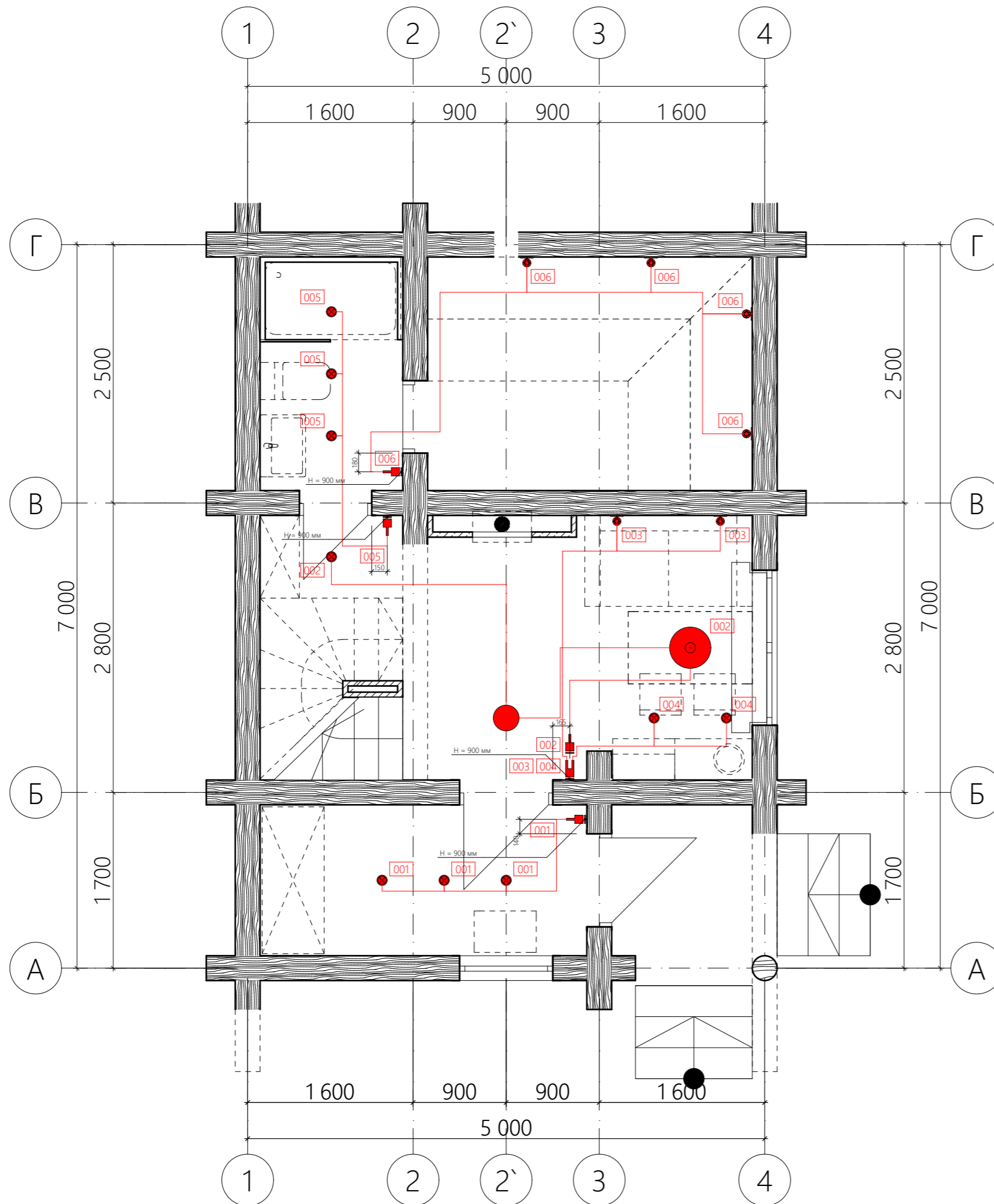

1 ЭТАЖ		
№	НАИМЕНОВАНИЕ	S, M2
001	ПРИХОЖАЯ	4,61
002	ГОСТИНАЯ	11,83
003	МОЕЧНАЯ	3,12
004	ПАРНАЯ	7,10
		26,66 m <sup>2</sup>

2 ЭТАЖ		
№	НАИМЕНОВАНИЕ	S, M2
005	ЗОНА СПАЛЬНИ	11,02
006	ЗОНА ДЕТСКОЙ	4,91
		15,93 m <sup>2</sup>

ИТОГО		
№	НАИМЕНОВАНИЕ	S, M2
		34,59

-  выключатель одноклавишный
-  выключатель двухклавишный
-  выключатель одноклавишный проходной
-  выключатель двухклавишный проходной
-  выключатель с диммером
-  датчик движения
-  регулятор теплого пола

**ВНИМАНИЕ!**

С ЧЕРТЕЖА РАЗМЕРЫ НЕ СНИМАТЬ.  
В случае недостатка информации  
связаться с архитектором

Архитектор	Кузякин Н.О.
	Миронова А.В.

заказчик:

объект:

БАНЯ В ДЕР. МЕШКОВО

название раздела:

название листа:

ПЛАН УПРАВЛЕНИЯ ОСВЕЩЕНИЕМ. ЭТАЖ 1

СТАДИЯ	Эскизный проект
РАЗДЕЛ	Архитектурные интерьеры
ЛИСТ	11
ДАТА	21.04.2015

ПОДПИСЬ ЗАКАЗЧИКА

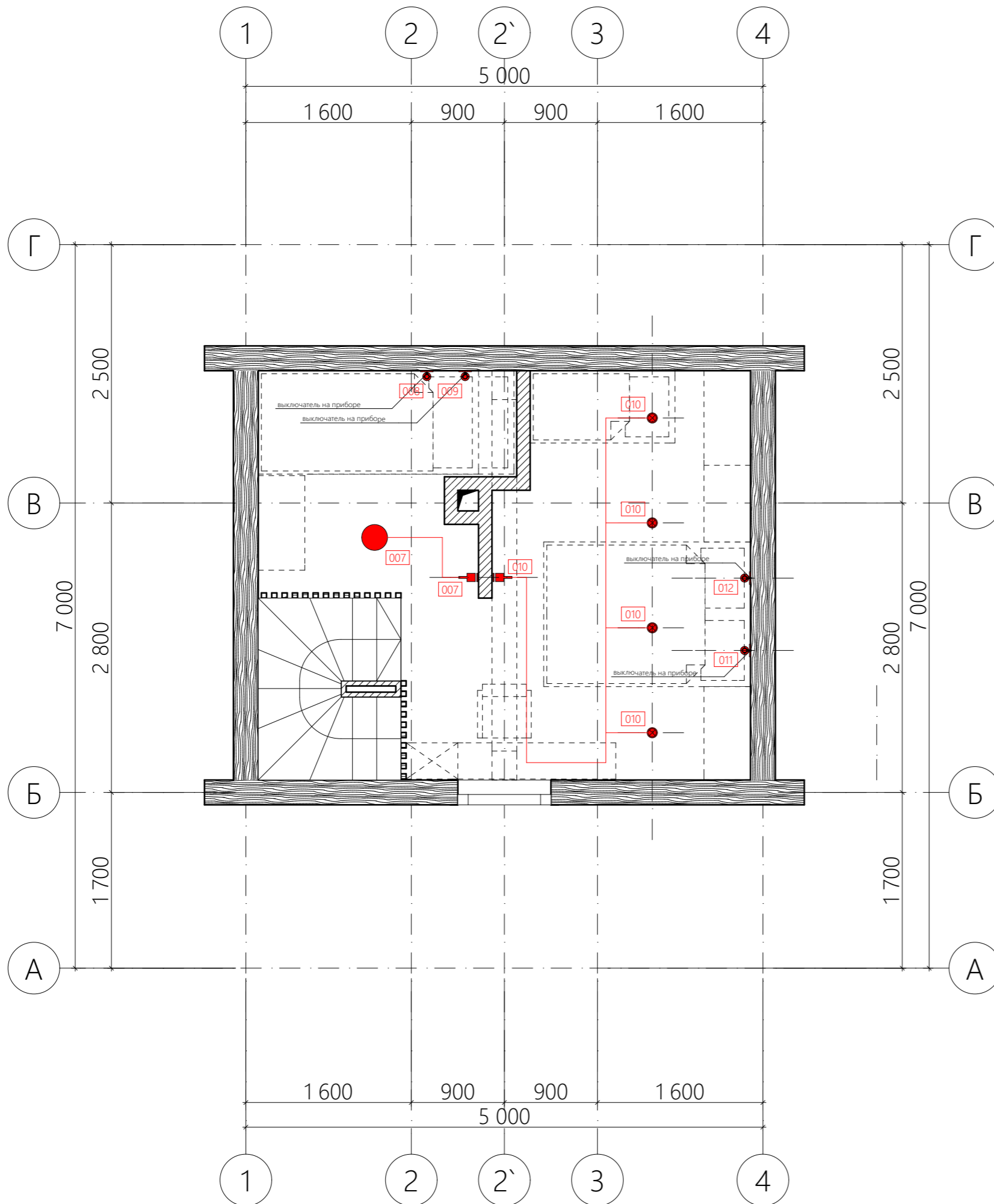

1 ЭТАЖ		
№	НАИМЕНОВАНИЕ	S, M2
001	ПРИХОЖАЯ	4,61
002	ГОСТИНАЯ	11,83
003	МОЕЧНАЯ	3,12
004	ПАРНАЯ	7,10
		26,66 m <sup>2</sup>

2 ЭТАЖ		
№	НАИМЕНОВАНИЕ	S, M2
005	ЗОНА СПАЛЬНИ	11,02
006	ЗОНА ДЕТСКОЙ	4,91
		15,93 m <sup>2</sup>

ИТОГО		
№	НАИМЕНОВАНИЕ	S, M2
		34,59

-  выключатель одноклавишный
-  выключатель двухклавишный
-  выключатель одноклавишный проходной
-  выключатель двухклавишный проходной
-  выключатель с диммером
-  датчик движения
-  регулятор теплого пола

**ВНИМАНИЕ!**

С ЧЕРТЕЖА РАЗМЕРЫ НЕ СНИМАТЬ.  
В случае недостатка информации  
связаться с архитектором

Архитектор	Кузякин Н.О.
	Миронова А.В.

заказчик:

объект:

БАНЯ В ДЕР. МЕШКОВО

название раздела:

название листа:

ПЛАН УПРАВЛЕНИЯ ОСВЕЩЕНИЕМ. ЭТАЖ 2

СТАДИЯ	Эскизный проект
РАЗДЕЛ	Архитектурные интерьеры
ЛИСТ	12
ДАТА	21.04.2015

ПОДПИСЬ ЗАКАЗЧИКА

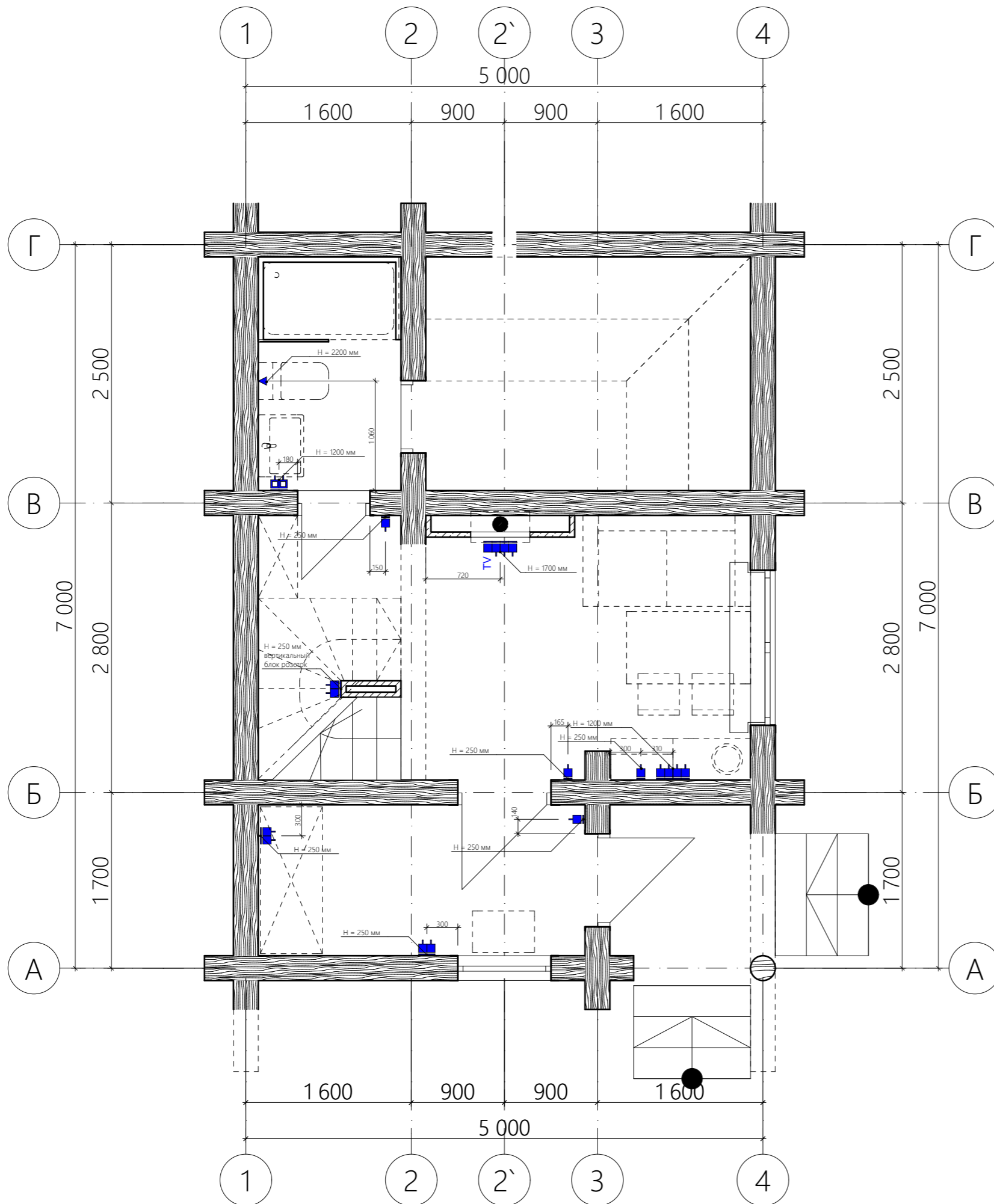

1 ЭТАЖ		
№	НАИМЕНОВАНИЕ	S, M2
001	ПРИХОЖАЯ	4,61
002	ГОСТИНАЯ	11,83
003	МОЕЧНАЯ	3,12
004	ПАРНАЯ	7,10
		26,66 m <sup>2</sup>

2 ЭТАЖ		
№	НАИМЕНОВАНИЕ	S, M2
005	ЗОНА СПАЛЬНИ	11,02
006	ЗОНА ДЕТСКОЙ	4,91
		15,93 m <sup>2</sup>

ИТОГО		
№	НАИМЕНОВАНИЕ	S, M2
		34,59

-  розетка 220V
-  розетка 220V влагозащитная
-  розетка телевизионная
-  розетка телефонная
-  розетка сетевая
-  электровывод
-  электровывод из стены
-  датчик

**ВНИМАНИЕ!**

С ЧЕРТЕЖА РАЗМЕРЫ НЕ СНИМАТЬ.  
В случае недостатка информации  
связаться с архитектором

Архитектор		Кузякин Н.О.
		Миронова А.В.

заказчик:

объект:

БАНЯ В ДЕР. МЕШКОВО

название раздела:

название листа:

ПЛАН ПРИВЯЗКИ РОЗЕТОК. ЭТАЖ 1

СТАДИЯ	Эскизный проект
РАЗДЕЛ	Архитектурные интерьеры
ЛИСТ	13
ДАТА	21.04.2015

ПОДПИСЬ ЗАКАЗЧИКА

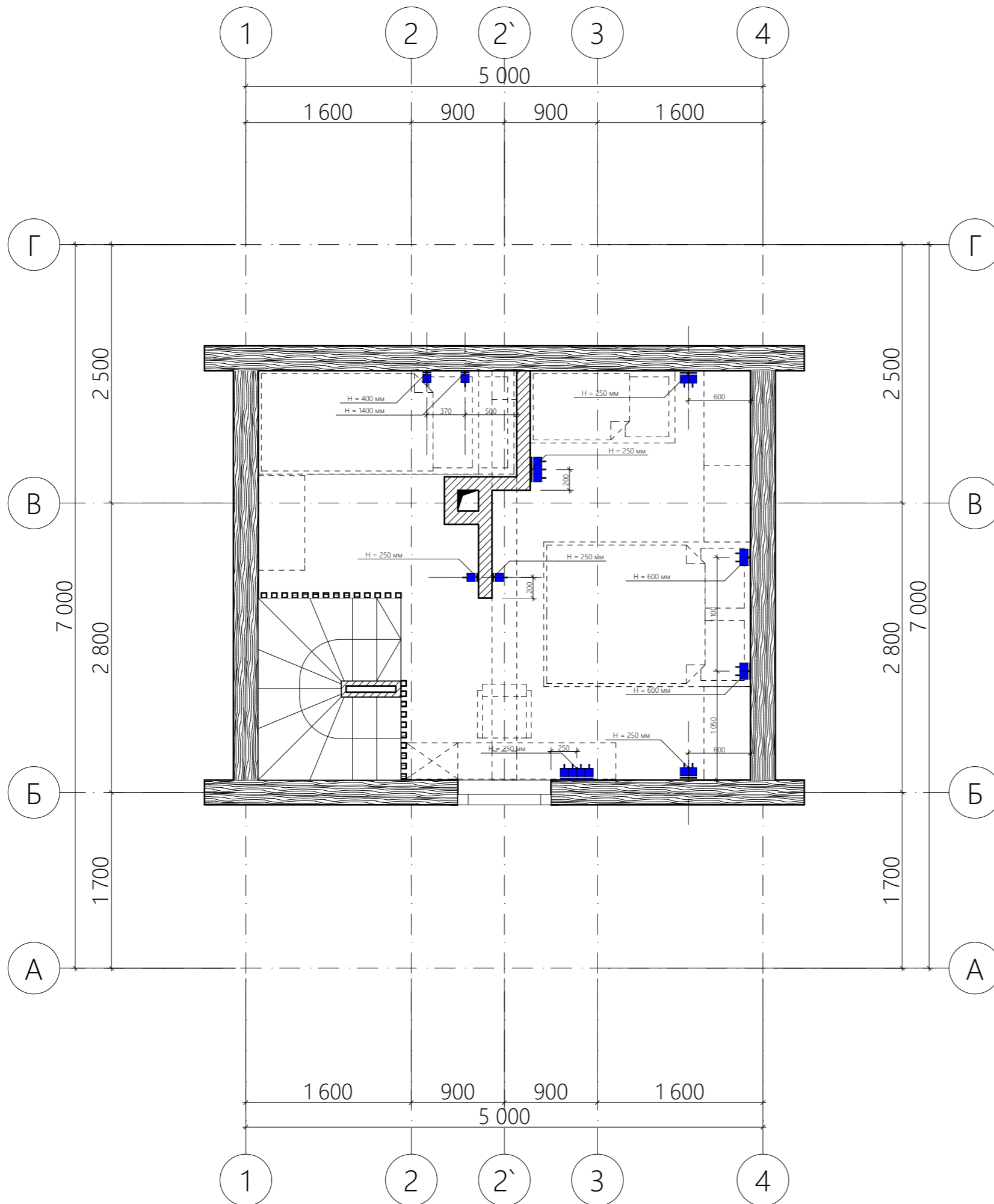

1 ЭТАЖ		
№	НАИМЕНОВАНИЕ	S, M2
001	ПРИХОЖАЯ	4,61
002	ГОСТИНАЯ	11,83
003	МОЕЧНАЯ	3,12
004	ПАРНАЯ	7,10
		26,66 m <sup>2</sup>

2 ЭТАЖ		
№	НАИМЕНОВАНИЕ	S, M2
005	ЗОНА СПАЛЬНИ	11,02
006	ЗОНА ДЕТСКОЙ	4,91
		15,93 m <sup>2</sup>

ИТОГО		
№	НАИМЕНОВАНИЕ	S, M2
		34,59

- розетка 220V
- розетка 220V влагозащитная
- розетка телевизионная
- розетка телефонная
- розетка сетевая
- электровывод
- электровывод из стены
- датчик

**ВНИМАНИЕ!**  
С ЧЕРТЕЖА РАЗМЕРЫ НЕ СНИМАТЬ.  
В случае недостатка информации  
связаться с архитектором

Архитектор		Кузякин Н.О.
		Миронова А.В.

заказчик:

объект:

БАНЯ В ДЕР. МЕШКОВО

название раздела:

название листа:  
ПЛАН ПРИВЯЗКИ РОЗЕТОК. ЭТАЖ 2

СТАДИЯ	Эскизный проект
РАЗДЕЛ	Архитектурные интерьеры
ЛИСТ	14
ДАТА	21.04.2015

ПОДПИСЬ ЗАКАЗЧИКА

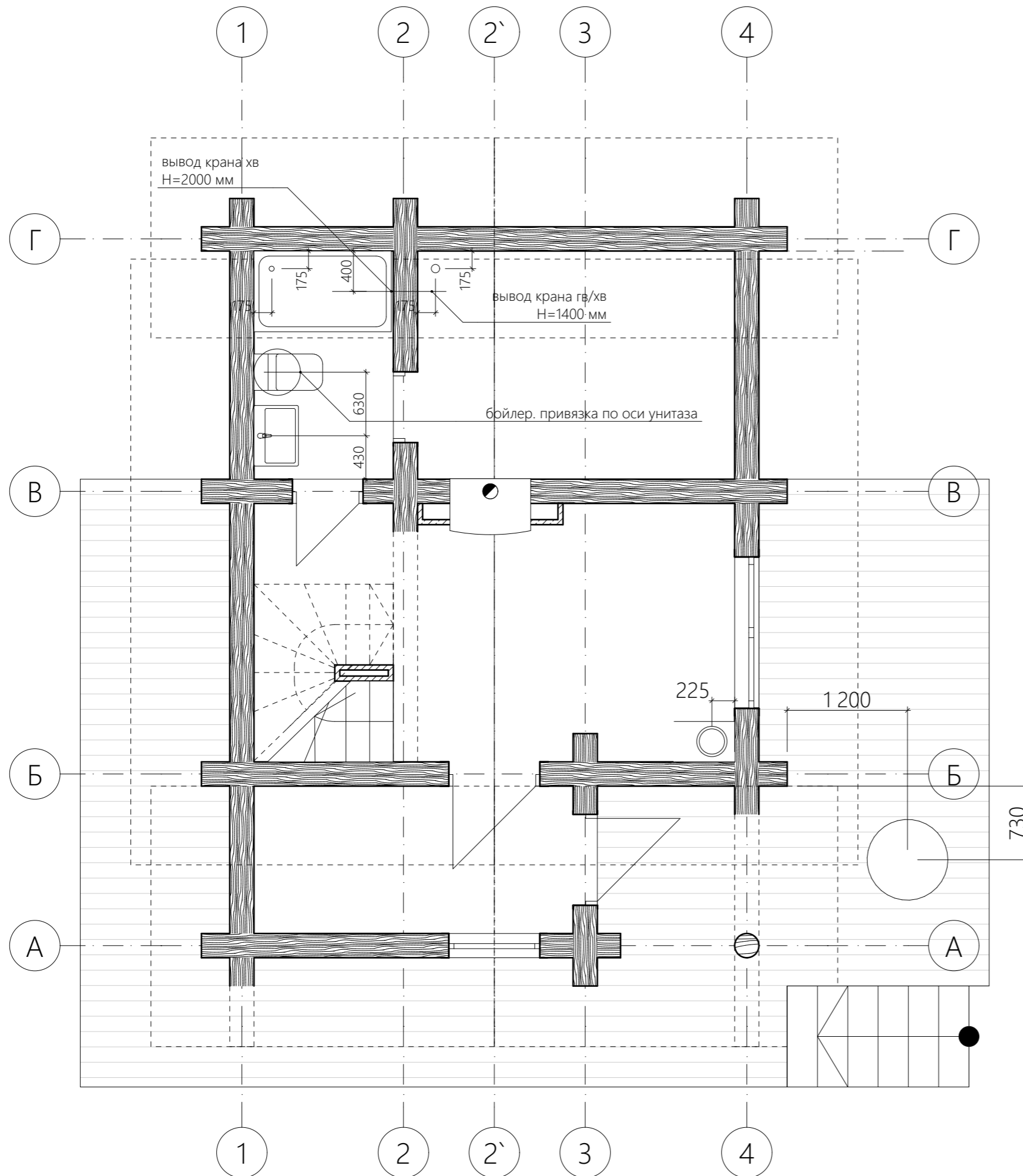

**ВНИМАНИЕ!**

С ЧЕРТЕЖА РАЗМЕРЫ НЕ СНИМАТЬ.  
В случае недостатка информации  
связаться с архитектором

Архитектор	Кузякин Н.О.
	Миронова А.В.

заказчик:

объект:

БАНЯ В ДЕР. МЕШКОВО

название раздела:

название листа:

ПЛАН ПРИВЯЗКИ САНТЕХ. ВЫВОДОВ

СТАДИЯ	Эскизный проект
РАЗДЕЛ	Архитектурные интерьеры
ЛИСТ	15
ДАТА	21.04.2015

ПОДПИСЬ ЗАКАЗЧИКА

РАЗВЕРТКА КУХНИ

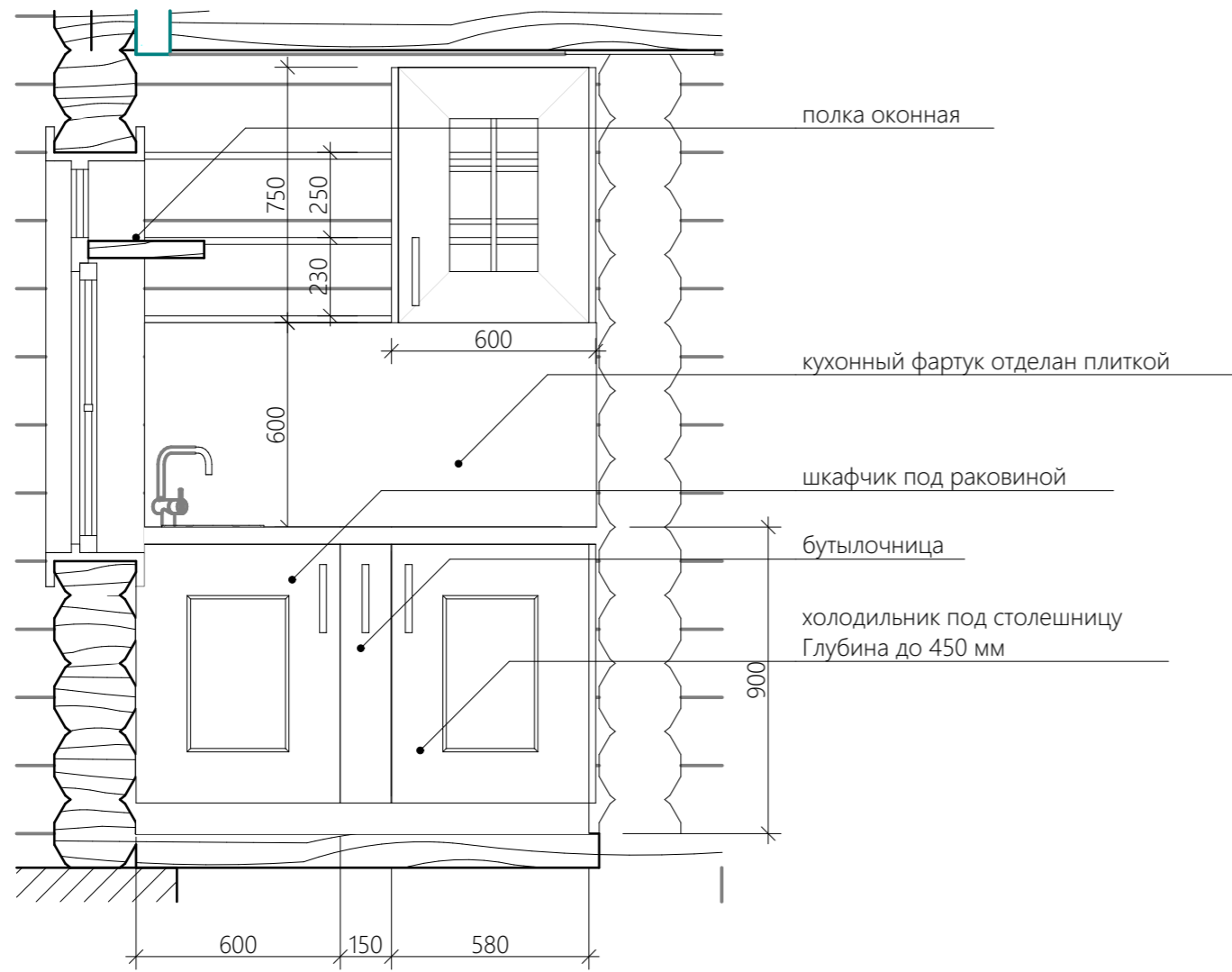

ФРАГМЕНТ ПЛАНА

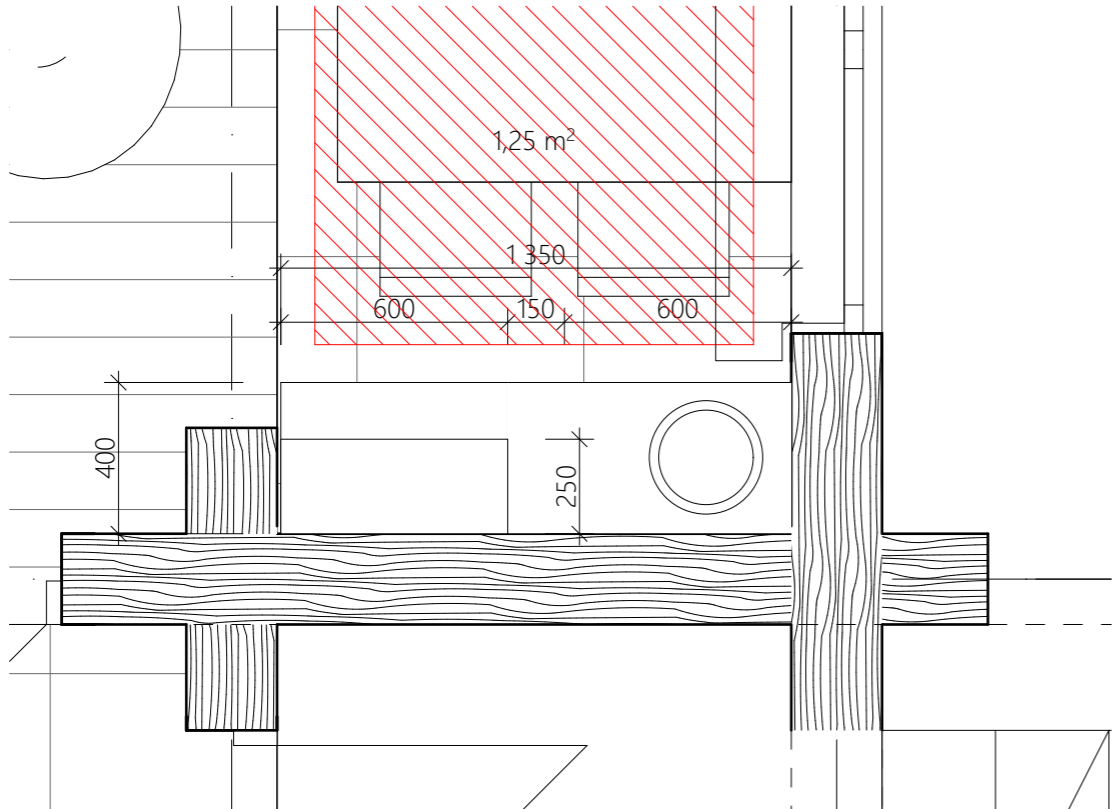

**ВНИМАНИЕ!**  
С ЧЕРТЕЖА РАЗМЕРЫ НЕ СНИМАТЬ.  
В случае недостатка информации  
связаться с архитектором

Архитектор		Кузякин Н.О.
		Миронова А.В.

заказчик:

объект:  
БАНЯ В ДЕР. МЕШКОВО

название раздела:

название листа:  
РАЗВЕРТКА КУХНИ

СТАДИЯ	Эскизный проект
РАЗДЕЛ	Архитектурные интерьеры
ЛИСТ	16
ДАТА	21.04.2015

ПОДПИСЬ ЗАКАЗЧИКА



РАЗВЕРТКА 1-1

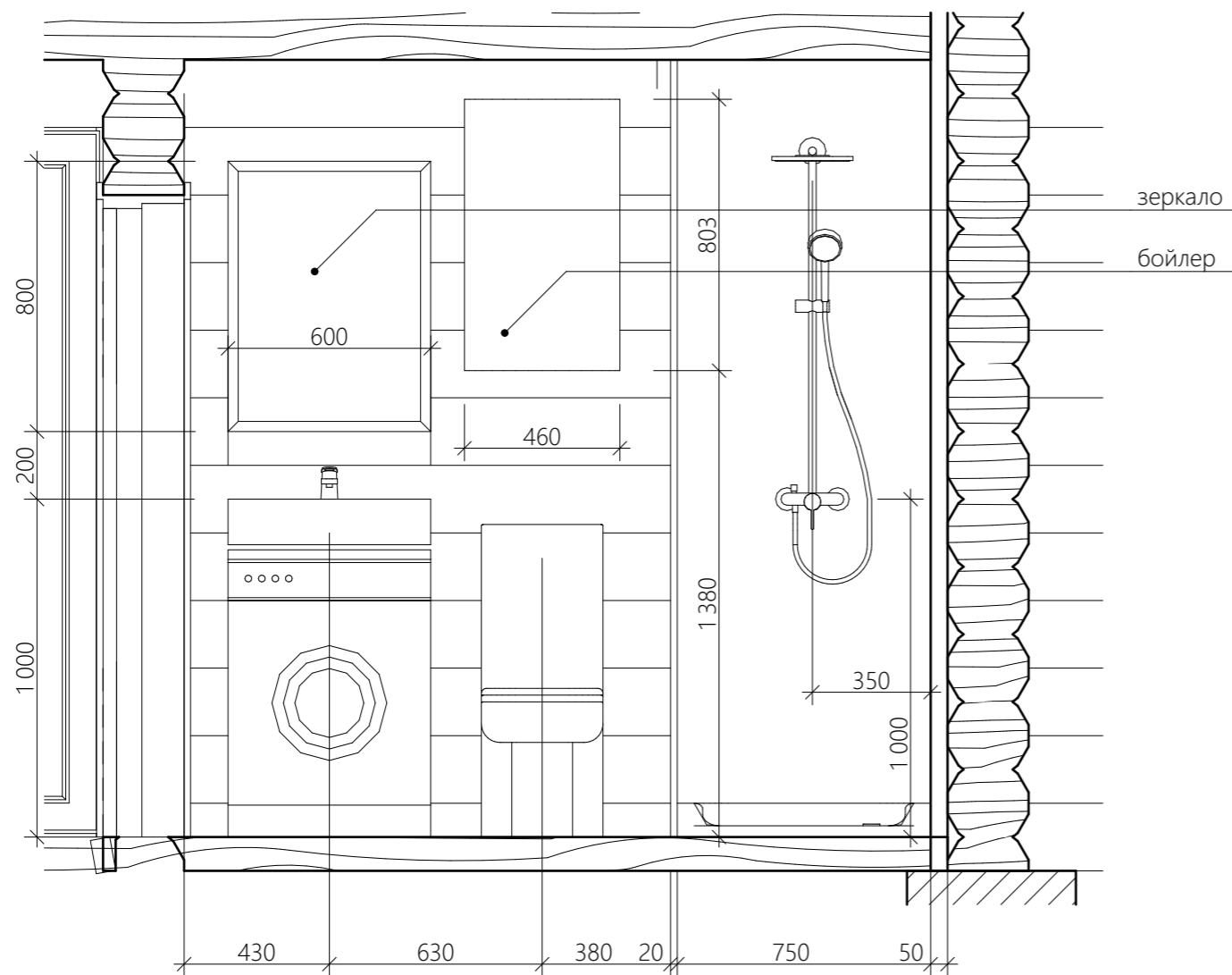

РАЗВЕРТКА 2-2

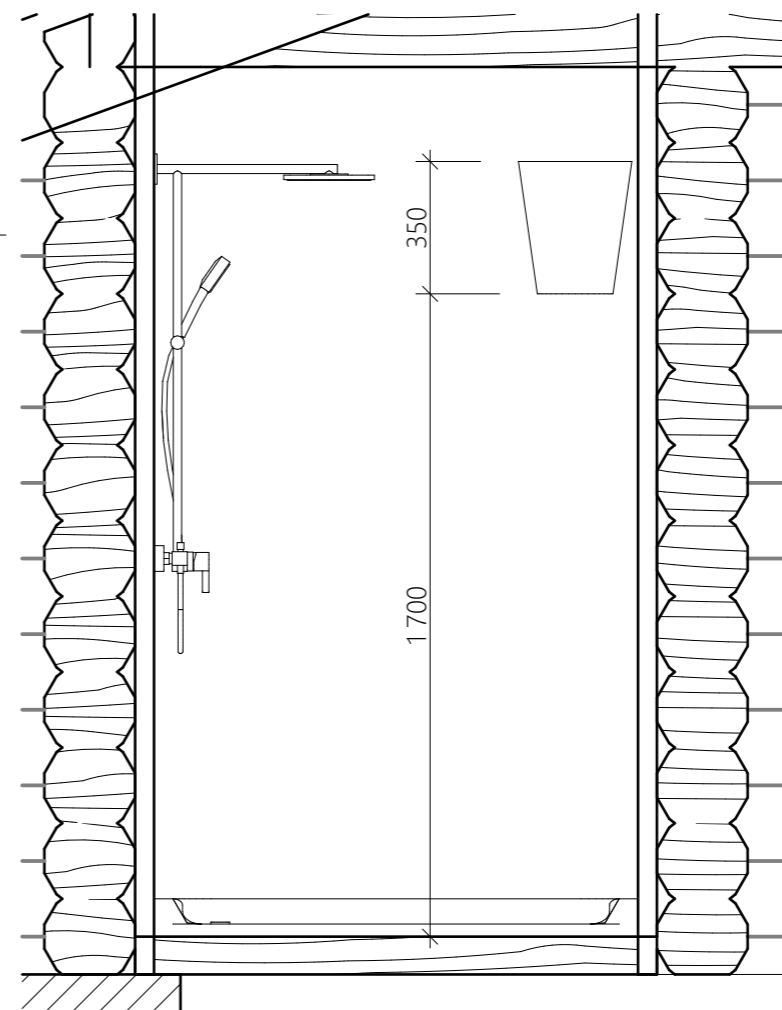

**ВНИМАНИЕ!**

С ЧЕРТЕЖА РАЗМЕРЫ НЕ СНИМАТЬ.  
В случае недостатка информации  
связаться с архитектором

Архитектор		Кузякин Н.О.
		Миронова А.В.

заказчик:

объект:

БАНЯ В ДЕР. МЕШКОВО

название раздела:

название листа:

РАЗВЕРТКИ САН. УЗЛА

СТАДИЯ	Эскизный проект
РАЗДЕЛ	Архитектурные интерьеры
ЛИСТ	17
ДАТА	21.04.2015

ПОДПИСЬ ЗАКАЗЧИКА



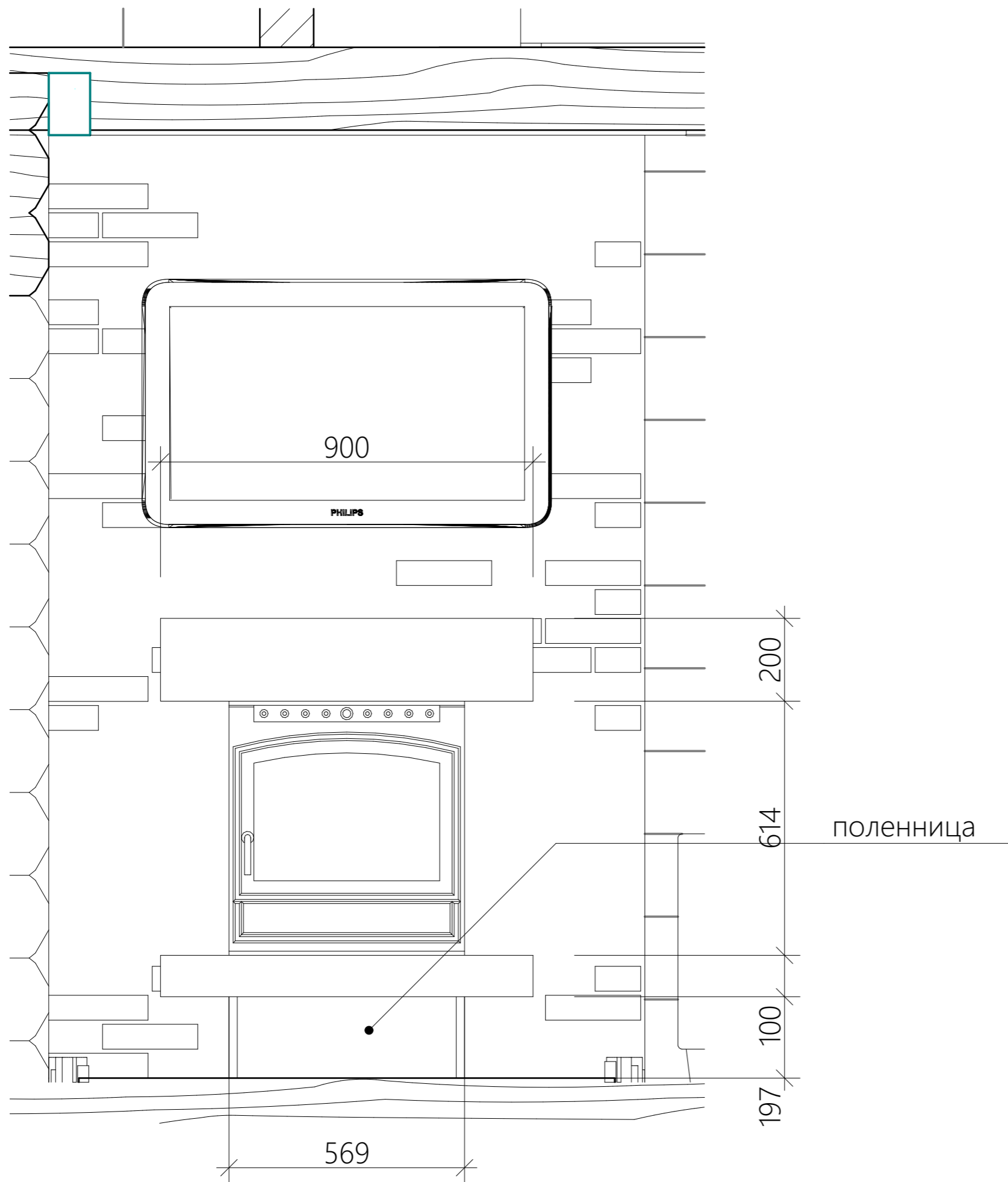

**ВНИМАНИЕ!**

С ЧЕРТЕЖА РАЗМЕРЫ НЕ СНИМАТЬ.  
В случае недостатка информации  
связаться с архитектором

Архитектор		Кузякин Н.О.
		Миронова А.В.

заказчик:

объект:

БАНЯ В ДЕР. МЕШКОВО

название раздела:

название листа:

РАЗВЕРТКА КАМИНА

СТАДИЯ	Эскизный проект
РАЗДЕЛ	Архитектурные интерьеры
ЛИСТ	19
ДАТА	21.04.2015

ПОДПИСЬ ЗАКАЗЧИКА

ШКАФЫ В СПАЛЬНЕ. ФАСАД.

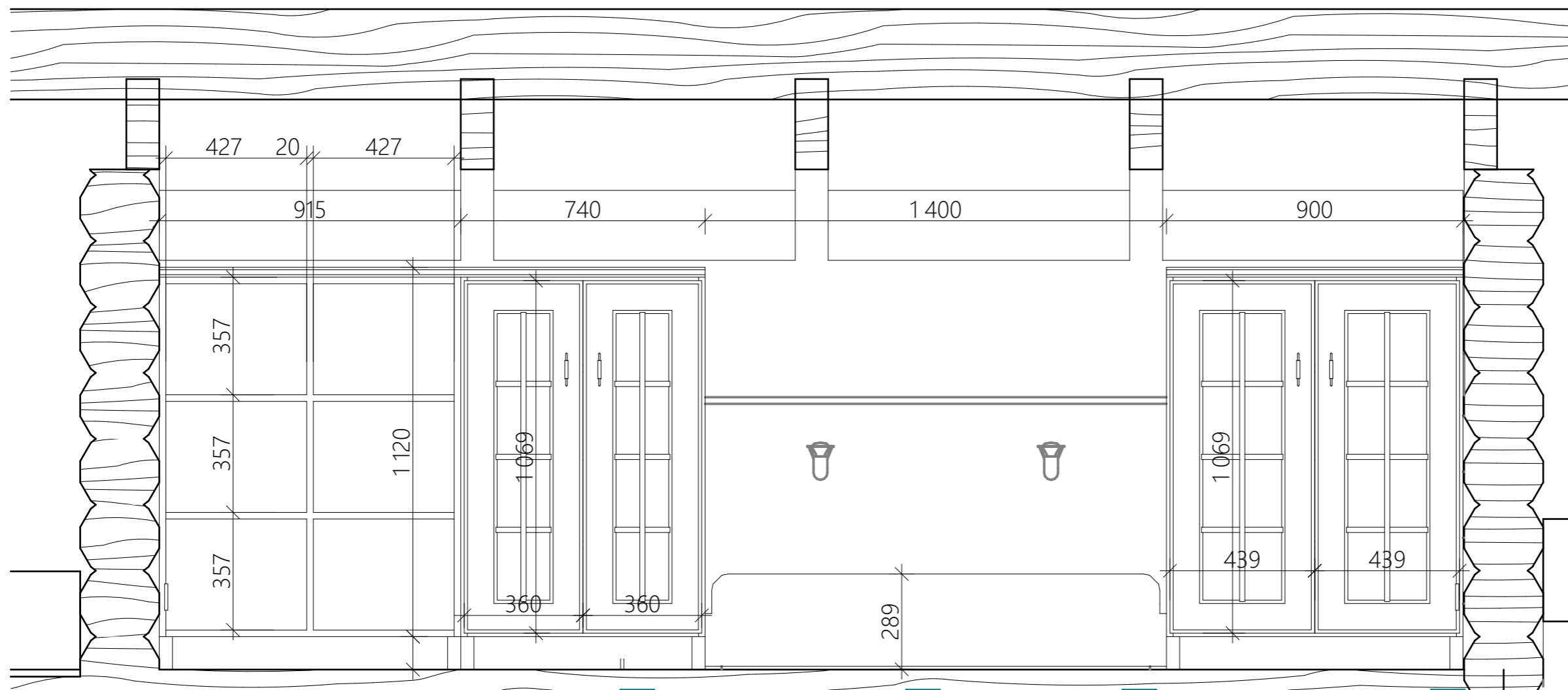

ШКАФЫ В СПАЛЬНЕ. УСТРОЙСТВО.

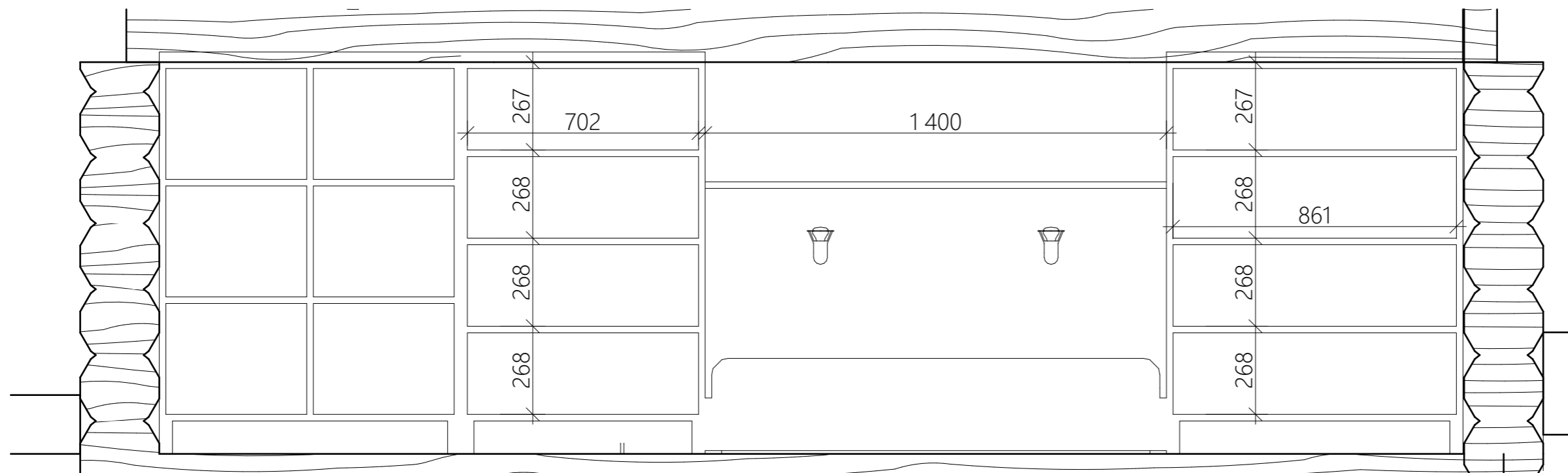

**ВНИМАНИЕ!**

С ЧЕРТЕЖА РАЗМЕРЫ НЕ СНИМАТЬ.  
В случае недостатка информации  
связаться с архитектором

Архитектор	Кузякин Н.О.
	Миронова А.В.

заказчик:

объект:

БАНЯ В ДЕР. МЕШКОВО

название раздела:

название листа:

ИНДИВИДУАЛЬНЫЕ ИЗДЕЛИЯ

СТАДИЯ	Эскизный проект
РАЗДЕЛ	Архитектурные интерьеры
ЛИСТ	20
ДАТА	21.04.2015

ПОДПИСЬ ЗАКАЗЧИКА

ФРАГМЕНТ ПЛАНА

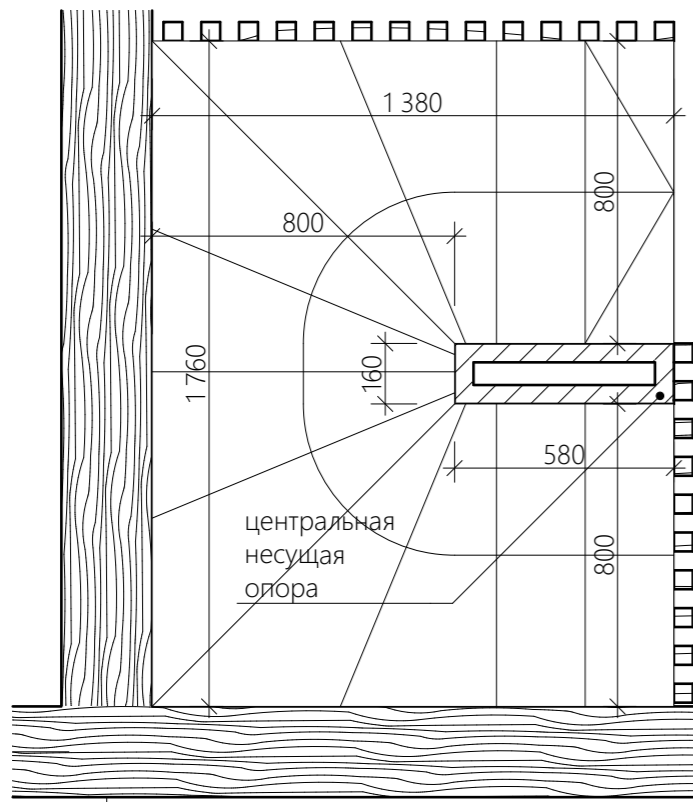

ВНИМАНИЕ!

Лестницу разработать и рассчитать совместно с конструктором и фирмой - производителем.

СЕЧЕНИЕ 1-1

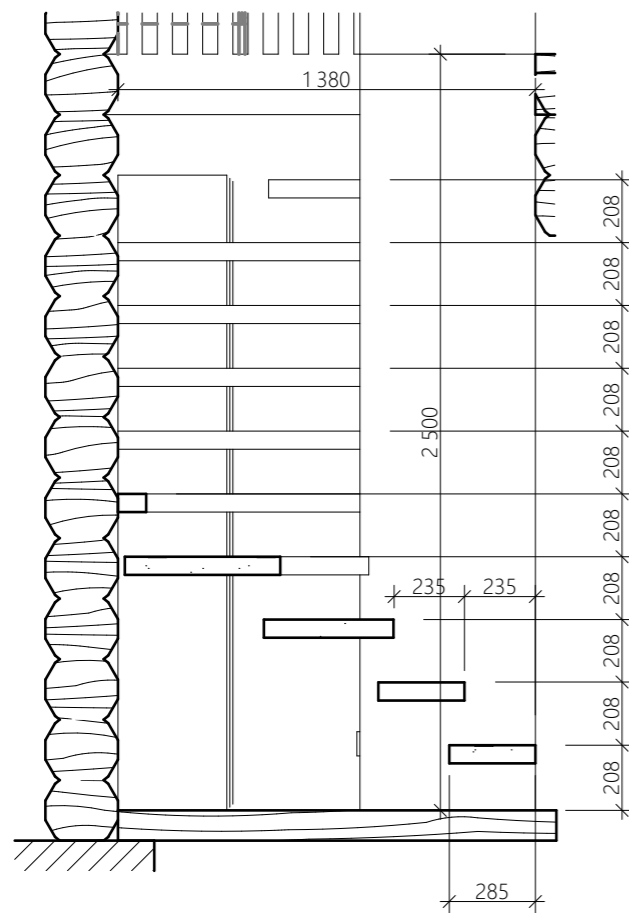

СЕЧЕНИЕ 2-2

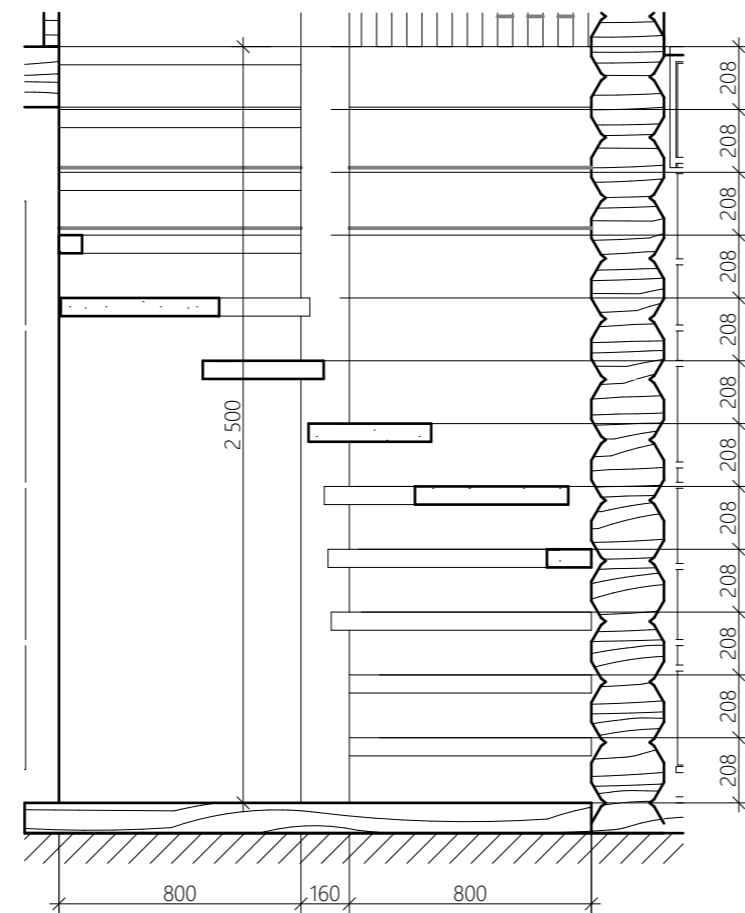

СЕЧЕНИЕ 3-3

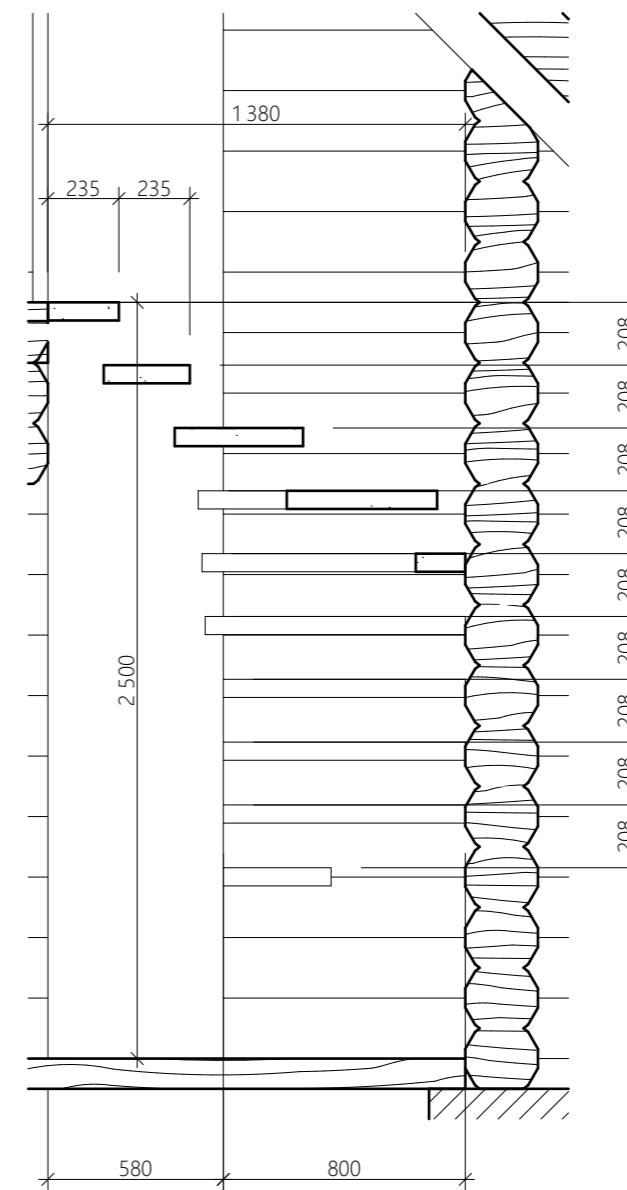

ВНИМАНИЕ!

С ЧЕРТЕЖА РАЗМЕРЫ НЕ СНИМАТЬ. В случае недостатка информации связаться с архитектором

Архитектор	Кузякин Н.О.
	Миронова А.В.

заказчик:

объект:

БАНЯ В ДЕР. МЕШКОВО

название раздела:

название листа:

ДЕТАЛИ ЛЕСТНИЦЫ

СТАДИЯ Эскизный проект

РАЗДЕЛ Архитектурные интерьеры

ЛИСТ 21

ДАТА 21.04.2015

ПОДПИСЬ ЗАКАЗЧИКА

ОКНО ПРИХОЖЕЙ

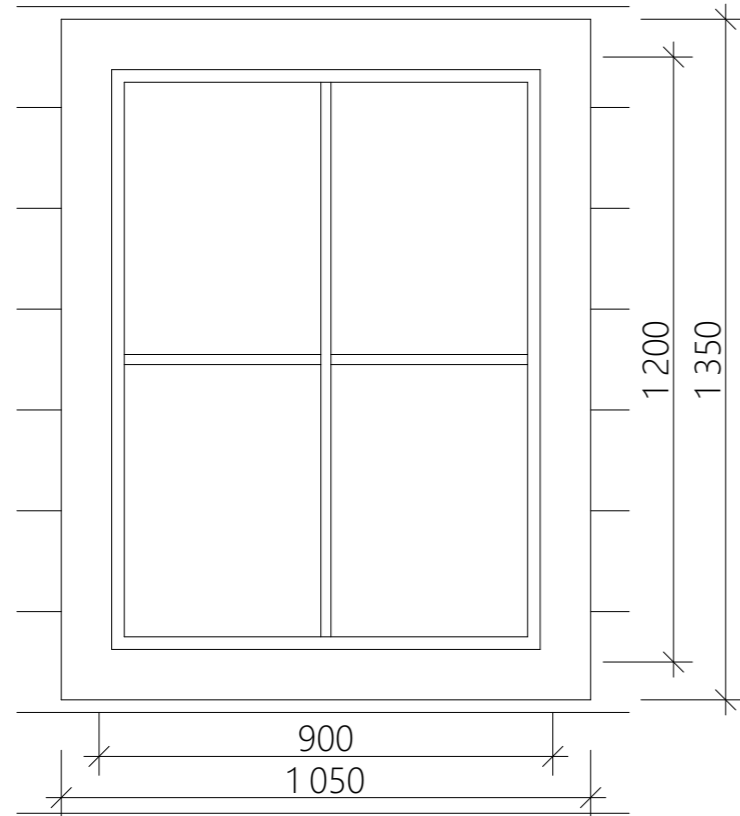

ОКНО ГОСТИНОЙ

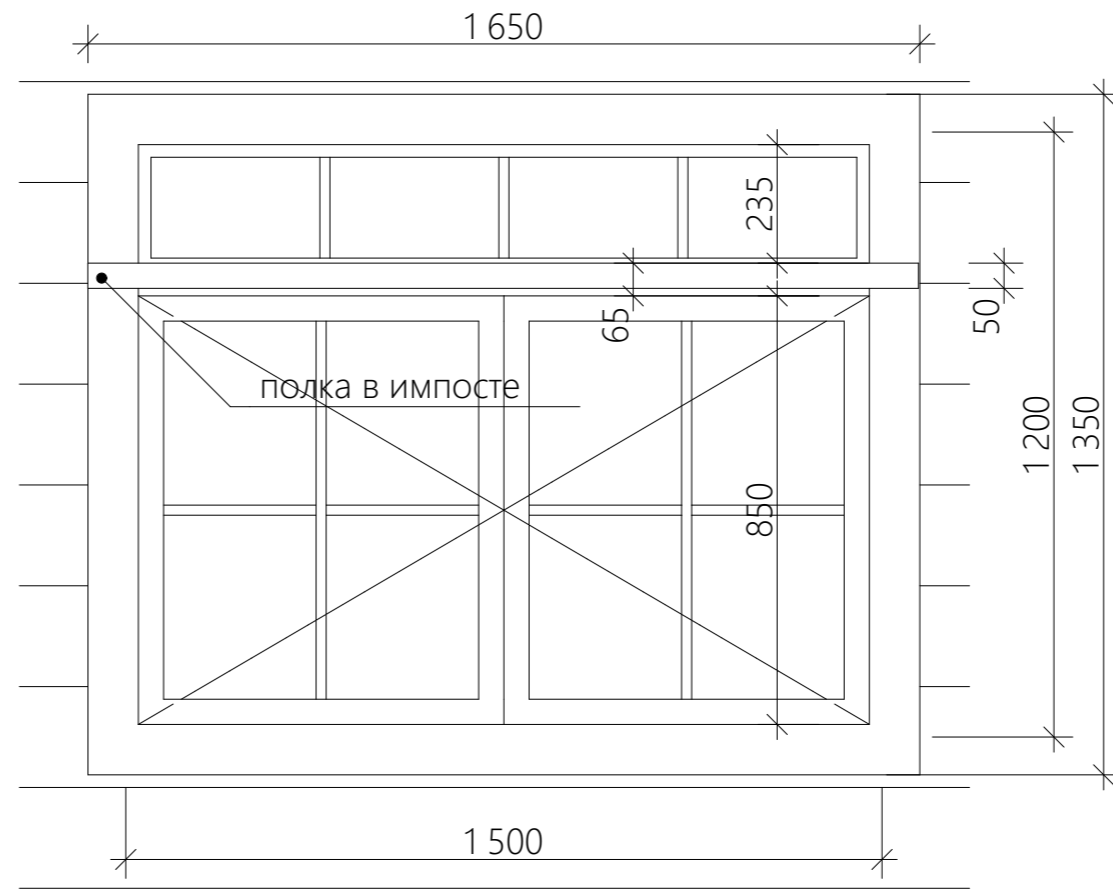

ОКНО ВТОРОГО ЭТАЖА

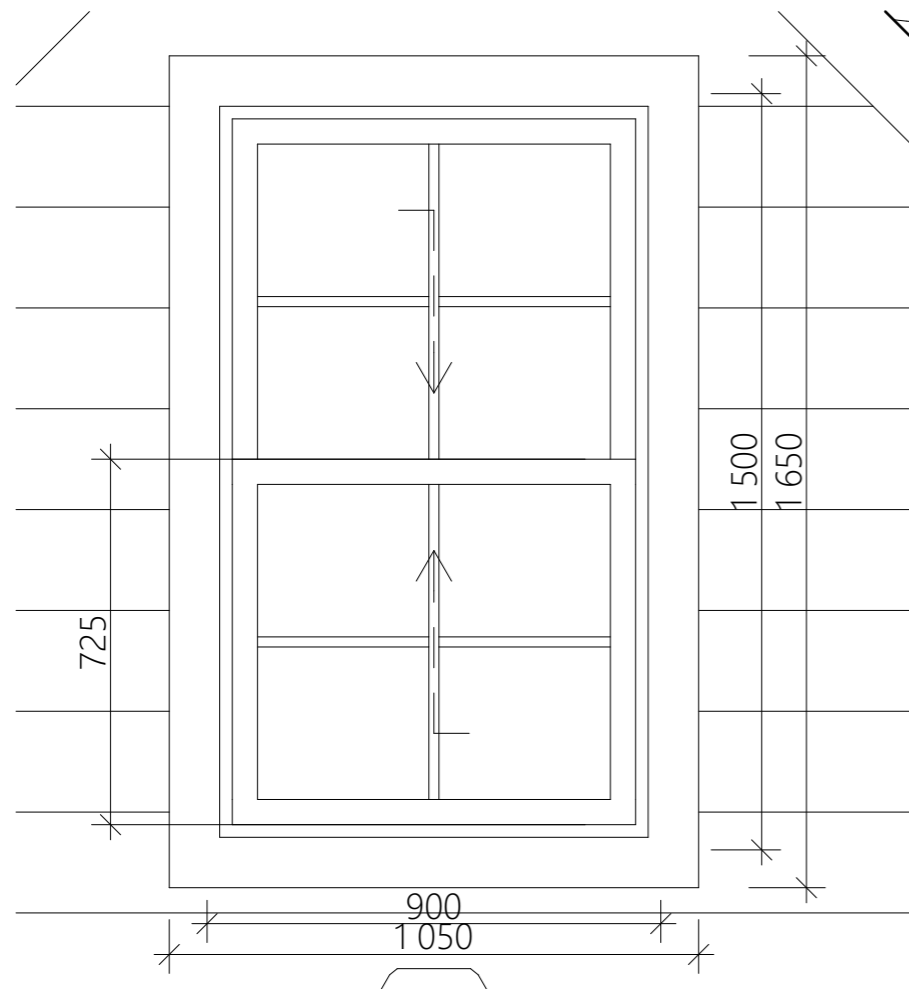

ПОЛКА В ИМПОСТЕ

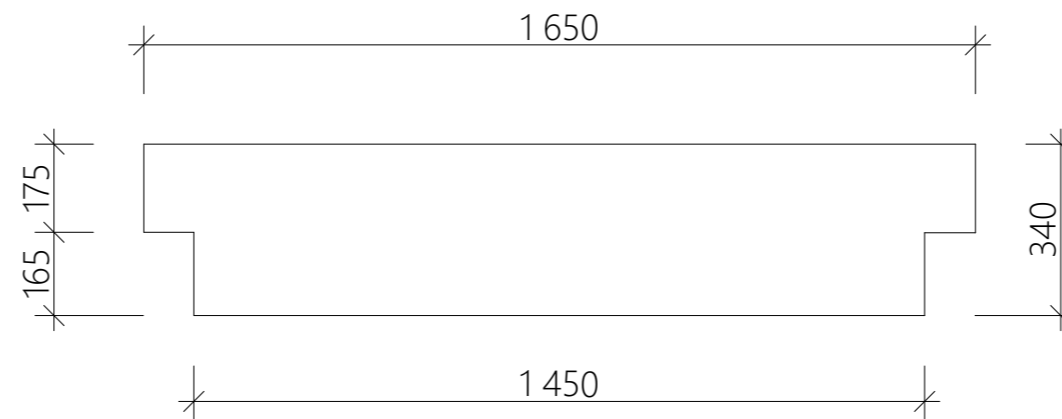

**ВНИМАНИЕ!**

С ЧЕРТЕЖА РАЗМЕРЫ НЕ СНИМАТЬ.  
В случае недостатка информации  
связаться с архитектором

Архитектор		Кузякин Н.О.
		Миронова А.В.

заказчик:

объект:

БАНЯ В ДЕР. МЕШКОВО

название раздела:

название листа:

ДЕТАЛИ ОКОН

СТАДИЯ	Эскизный проект
РАЗДЕЛ	Архитектурные интерьеры
ЛИСТ	22
ДАТА	21.04.2015

ПОДПИСЬ ЗАКАЗЧИКА

ВЕДОМОСТЬ ОТДЕЛКИ ПОМЕЩЕНИЙ, ЭТАЖ 1										
NN	НАИМЕНОВАНИЕ	ОТДЕЛКА ПОЛА	КОЛ-ВО, М2	ЦОКОЛЬ, ПЛИНТУС	ПЕРИМЕТР, мм	ВЫСОТА, мм	ОТДЕЛКА СТЕН	КОЛ-ВО, М2	ОТДЕЛКА ПОТОЛКА	КОЛ-ВО, М2
001	ПРИХОЖАЯ	Керамогранит/ керамическая плитка	4,61	-	9,24	2 200	Обработка и тонировка стен согласно выбранному образцу	15,40	Обработка и тонировка досок согласно выбранному образцу	4,83
002	ГОСТИНАЯ	Паркетная доска (7,73 м2), керамогранит/ керамическая плитка (3,48 м2), теплый пол электрический (1,25 м2)	11,83	Раскладка горизонтальная для срубов, тонировка в тон паркетной доски	15,97	2 200	Обработка и тонировка стен согласно выбранному образцу, облицовка камина штукатуркой и камнем (4,03 м2)	26,89	Обработка и тонировка досок согласно выбранному, фальшбалки (21,32 м)	9,32
003	МОЕЧНАЯ	Керамогранит/ керамическая плитка, в т.ч. душевой поддон в строительном исполнении (1,1 м2), теплый пол электрический (0,79 м2)	3,12	-	7,28	2 200	Обработка и тонировка стен согласно выбранному образцу, отделка стен душевой керамической плиткой (6,56 м2)	19,96	Подшив потолка вагонкой по балкам. Обработка и тонировка досок согласно выбранному образцу.	3,12
004	ПАРНАЯ	Керамогранит/ керамическая плитка	7,10	-	10,80	2 200	Зашив стен вагонкой, с укладкой пароизоляции, фольгированием. Согласовать с компанией - поставщиком оборудования для саун.	22,43	Зашив потолка вагонкой, с укладкой пароизоляции, фольгированием. Согласовать с компанией - поставщиком оборудования для саун.	7,10

ВЕДОМОСТЬ ОТДЕЛКИ ПОМЕЩЕНИЙ, ЭТАЖ 2										
NN	НАИМЕНОВАНИЕ	ОТДЕЛКА ПОЛА	КОЛ-ВО, М2	ПЛИНТУС, ЦОКОЛЬ	ПЕРИМЕТР, мм	ВЫСОТА, мм	ОТДЕЛКА СТЕН	КОЛ-ВО, М2	ОТДЕЛКА ПОТОЛКА	КОЛ-ВО, М2
005	ЗОНА СПАЛЬНИ	Паркетная доска	11,02	Раскладка горизонтальная для срубов, тонировка в тон паркетной доски	14,68	2 070	Обработка и тонировка стен согласно выбранному образцу	12,64	Обработка и тонировка доски и балок согласно выбранному образцу	15,54
006	ЗОНА ДЕТСКОЙ	Паркетная доска	4,91	Раскладка горизонтальная для срубов, тонировка в тон паркетной доски	10,06	2 070	Обработка и тонировка стен согласно выбранному образцу	10,66	Обработка и тонировка доски и балок согласно выбранному образцу	6,92

**ВНИМАНИЕ!**

С ЧЕРТЕЖА РАЗМЕРЫ НЕ СНИМАТЬ.  
В случае недостатка информации связаться с архитектором

Архитектор		Кузякин Н.О.
		Миронова А.В.

заказчик:

объект:

БАНЯ В ДЕР. МЕШКОВО

название раздела:

название листа:

ВЕДОМОСТЬ ОТДЕЛКИ

СТАДИЯ Эскизный проект

РАЗДЕЛ Архитектурные интерьеры

ЛИСТ 23

ДАТА 21.04.2015

ПОДПИСЬ ЗАКАЗЧИКА



**ВНИМАНИЕ!**

С ЧЕРТЕЖА РАЗМЕРЫ НЕ СНИМАТЬ.  
В случае недостатка информации  
связаться с архитектором

Архитектор		Кузякин Н.О.
		Миронова А.В.

заказчик:

объект:

БАНЯ В ДЕР. МЕШКОВО

название раздела:

название листа:

ВИЗУАЛИЗАЦИЯ

СТАДИЯ	Эскизный проект
РАЗДЕЛ	Архитектурные интерьеры
ЛИСТ	24
ДАТА	21.04.2015

ПОДПИСЬ ЗАКАЗЧИКА





**ВНИМАНИЕ!**

С ЧЕРТЕЖА РАЗМЕРЫ НЕ СНИМАТЬ.  
В случае недостатка информации  
связаться с архитектором

Архитектор		Кузякин Н.О.
		Миронова А.В.

заказчик:

объект:

БАНЯ В ДЕР. МЕШКОВО

название раздела:

название листа:

ВИЗУАЛИЗАЦИЯ

СТАДИЯ	Эскизный проект
РАЗДЕЛ	Архитектурные интерьеры
ЛИСТ	25
ДАТА	21.04.2015

ПОДПИСЬ ЗАКАЗЧИКА



**ВНИМАНИЕ!**

С ЧЕРТЕЖА РАЗМЕРЫ НЕ СНИМАТЬ.  
В случае недостатка информации  
связаться с архитектором

Архитектор		Кузякин Н.О.
		Миронова А.В.

заказчик:

объект:

БАНЯ В ДЕР. МЕШКОВО

название раздела:

название листа:

ВИЗУАЛИЗАЦИЯ

СТАДИЯ	Эскизный проект
РАЗДЕЛ	Архитектурные интерьеры
ЛИСТ	26
ДАТА	21.04.2015

ПОДПИСЬ ЗАКАЗЧИКА



**ВНИМАНИЕ!**

С ЧЕРТЕЖА РАЗМЕРЫ НЕ СНИМАТЬ.  
В случае недостатка информации  
связаться с архитектором

Архитектор		Кузякин Н.О.
		Миронова А.В.

заказчик:

объект:

БАНЯ В ДЕР. МЕШКОВО

название раздела:

название листа:

ВИЗУАЛИЗАЦИЯ

СТАДИЯ	Эскизный проект
РАЗДЕЛ	Архитектурные интерьеры
ЛИСТ	27
ДАТА	21.04.2015

ПОДПИСЬ ЗАКАЗЧИКА



**ВНИМАНИЕ!**

С ЧЕРТЕЖА РАЗМЕРЫ НЕ СНИМАТЬ.  
В случае недостатка информации  
связаться с архитектором

Архитектор		Кузякин Н.О.
		Миронова А.В.

заказчик:

объект:

БАНЯ В ДЕР. МЕШКОВО

название раздела:

название листа:

ВИЗУАЛИЗАЦИЯ

СТАДИЯ	Эскизный проект
РАЗДЕЛ	Архитектурные интерьеры
ЛИСТ	28
ДАТА	21.04.2015

ПОДПИСЬ ЗАКАЗЧИКА



**ВНИМАНИЕ!**

С ЧЕРТЕЖА РАЗМЕРЫ НЕ СНИМАТЬ.  
В случае недостатка информации  
связаться с архитектором

Архитектор		Кузякин Н.О.
		Миронова А.В.

заказчик:

объект:

БАНЯ В ДЕР. МЕШКОВО

название раздела:

название листа:

ВИЗУАЛИЗАЦИЯ

СТАДИЯ	Эскизный проект
РАЗДЕЛ	Архитектурные интерьеры
ЛИСТ	29
ДАТА	21.04.2015

ПОДПИСЬ ЗАКАЗЧИКА



**ВНИМАНИЕ!**

С ЧЕРТЕЖА РАЗМЕРЫ НЕ СНИМАТЬ.  
В случае недостатка информации  
связаться с архитектором

Архитектор		Кузякин Н.О.
		Миронова А.В.

заказчик:

объект:

БАНЯ В ДЕР. МЕШКОВО

название раздела:

название листа:

ВИЗУАЛИЗАЦИЯ

СТАДИЯ	Эскизный проект
РАЗДЕЛ	Архитектурные интерьеры
ЛИСТ	30
ДАТА	21.04.2015

ПОДПИСЬ ЗАКАЗЧИКА

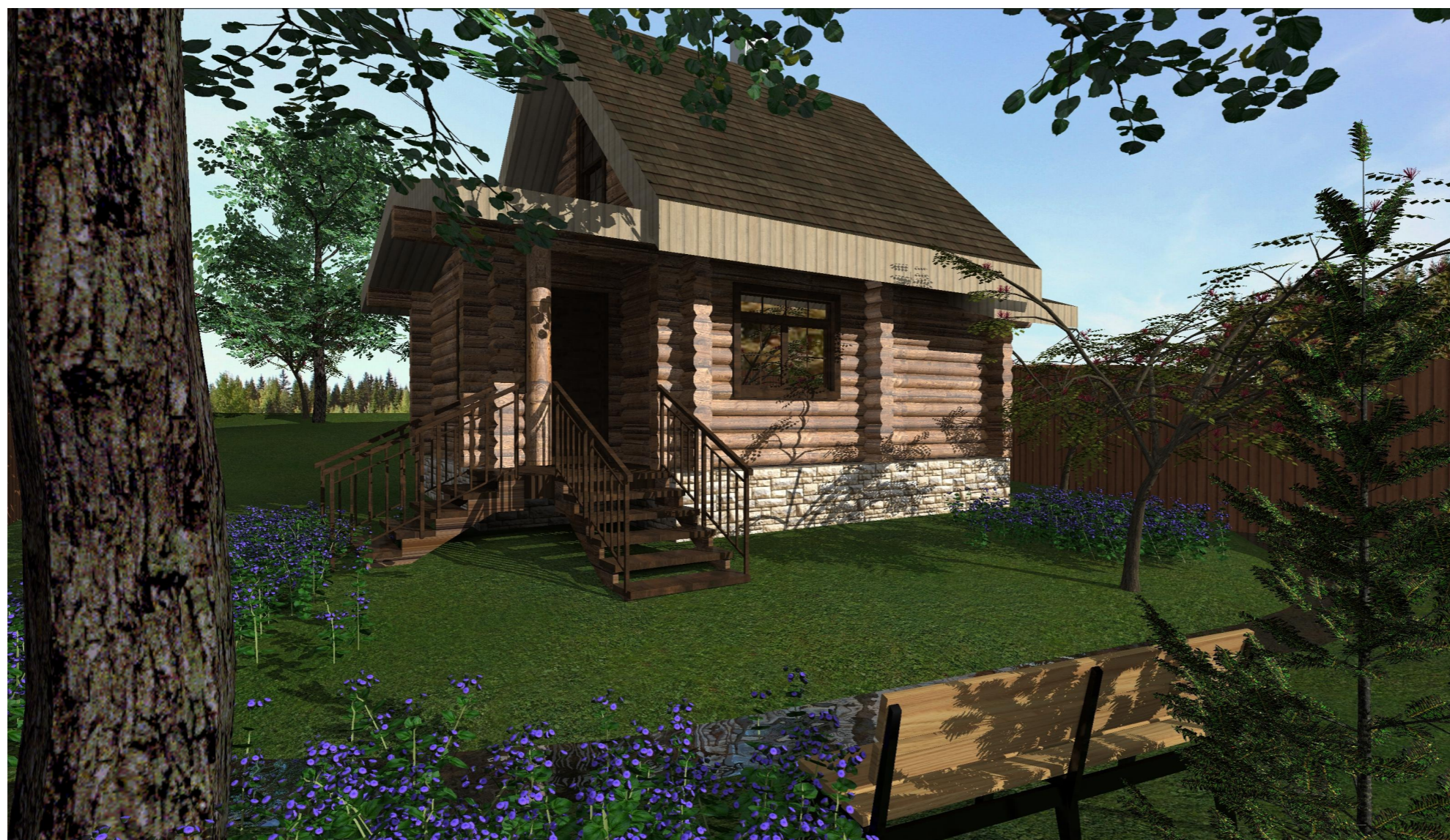

**ВНИМАНИЕ!**

С ЧЕРТЕЖА РАЗМЕРЫ НЕ СНИМАТЬ.  
В случае недостатка информации  
связаться с архитектором

Архитектор		Кузякин Н.О.
		Миронова А.В.

заказчик:

объект:

БАНЯ В ДЕР. МЕШКОВО

название раздела:

название листа:

ВИЗУАЛИЗАЦИЯ

СТАДИЯ	Эскизный проект
РАЗДЕЛ	Архитектурные интерьеры
ЛИСТ	31
ДАТА	21.04.2015

ПОДПИСЬ ЗАКАЗЧИКА



**ВНИМАНИЕ!**

С ЧЕРТЕЖА РАЗМЕРЫ НЕ СНИМАТЬ.  
В случае недостатка информации  
связаться с архитектором

Архитектор		Кузякин Н.О.
		Миронова А.В.

заказчик:

объект:

БАНЯ В ДЕР. МЕШКОВО

название раздела:

название листа:

ВИЗУАЛИЗАЦИЯ

СТАДИЯ	Эскизный проект
РАЗДЕЛ	Архитектурные интерьеры
ЛИСТ	32
ДАТА	21.04.2015

ПОДПИСЬ ЗАКАЗЧИКА





**ВНИМАНИЕ!**

С ЧЕРТЕЖА РАЗМЕРЫ НЕ СНИМАТЬ.  
В случае недостатка информации  
связаться с архитектором

Архитектор		Кузякин Н.О.
		Миронова А.В.

заказчик:

объект:

БАНЯ В ДЕР. МЕШКОВО

название раздела:

название листа:

ВИЗУАЛИЗАЦИЯ

СТАДИЯ	Эскизный проект
РАЗДЕЛ	Архитектурные интерьеры
ЛИСТ	33
ДАТА	21.04.2015

ПОДПИСЬ ЗАКАЗЧИКА